

KULLANIM KILAVUZU

C5600 / C5605 / C5630 / C5635



SINGER®

ÖNEMLİ GÜVENLİK TALİMATLARI

Bu ev tipi dikiş makinesini kullanmadan önce tüm talimatları okuyun.

Elektrikli bir cihaz kullanılırken aşağıdakiler de dahil olmak üzere temel güvenlik önlemlerine daima uyulmalıdır:

Talimatları makineye yakın ve uygun bir yerde bulundurun. Makine üçüncü bir şahsa verilirse talimatları da beraberinde verin.

Bu cihaz yetişkinlerin kullanımına yöneliktir. Bu cihaz, cihazın güvenli bir şekilde kullanımına ilişkin ilgili eğitim verilmiş olması ve mevcut tehlikeleri anlamaları durumunda yetişkin gözetimi altında (i) 8 ila 12 yaşındaki çocuklar ile (ii) fiziksel, duyuşsal veya zihinsel becerilerinde, tecrübe ya da bilgisinde eksiklik olan kişiler tarafından kullanılabilir. Temizlik ve kullanıcı bakımının, denetim olmadan çocuklar tarafından yapılması gerekir. Makineyle oynamak yasaktır. 8 yaşından küçük çocuklar makineyi kullanamaz.

UYARI – YANMA, YANGIN, ELEKTRİK ÇARPMASI VEYA YARALANMA RİSKLERİNİ AZALTMAK İÇİN:

- Dikiş makinesi, prize takılı olduğu zamanlarda asla gözetimsiz bırakılmamalıdır. Makinenin takılı olduğu elektrik prizi kolaylıkla erişilebilir olmalıdır. Bu dikiş makinesini kullandıktan sonra ve temizlemeden önce, kapakları çıkarırken, yağlama yaparken veya bu kullanım kılavuzunda belirtilen diğer tüm kullanıcı tarafından gerçekleştirilen ayarlamaları yaparken makinenin fişini derhal elektrik prizinden çıkarın.
- Oyuncak olarak kullanılmasına izin vermeyin. Bu dikiş makinesi, çocuklar tarafından veya çocukların yanında kullanılırken çok dikkat edilmelidir.
- Bu dikiş makinesini, yalnızca bu kılavuzda açıklanan kullanım amacı için kullanın. Yalnızca üretici tarafından bu kitapçıkta önerilen aparatları kullanın.
- Kablo veya fiş hasarlıysa ya da doğru çalışmıyorsa, makine yere düşürülmüş, hasar görmüş veya suya düşürülmüşse makineyi asla çalıştırmayın. İnceleme, tamir, elektronik veya mekanik ayarlama için dikiş makinesini en yakın yetkili satıcıya veya servis merkezine götürün.
- Dikiş makinesini, hava deliklerinden herhangi biri tıkalıyken asla çalıştırmayın. Dikiş makinesinin havalandırma deliklerine ve ayak pedalına hav, toz ve iplik kaçmasını önleyin.
- Parmaklarınızı, hareket eden tüm parçalardan uzak tutun. Dikiş makinesi iğnesinin çevresine özellikle dikkat edin.
- Daima doğru iğne plakasını kullanın. Yanlış plaka, iğnenin kırılmasına sebep olabilir.
- Eğilmiş iğneleri kullanmayın.
- Dikiş dikerken kumaşı itmeyin veya çekmeyin. Bunun yapılması iğneye zarar vererek iğnenin kırılmasına neden olabilir.
- Güvenlik gözlüğü takın.
- İğne bölgesinde iğne değiştirmek, iğneye iplik takmak, masuraya iplik takmak veya baskı ayağını değiştirmek gibi herhangi bir ayarlama işlemi yaparken dikiş makinesini kapalı konuma ("0") getirin.
- Hiçbir deliğe herhangi bir nesne sokmayın veya düşürmeyin.
- Açık havada kullanmayın.
- Aerosol (sprey) ürünlerinin kullanıldığı veya oksijen uygulanan yerlerde çalıştırmayın.
- Sökmek için tüm kontrolleri kapalı konuma ("0") getirin ve fişi prizden çıkarın.
- Prizden çıkarmak için kablodan çekmeyin. Kablodan değil, fişten tutarak çıkarın.
- Ayak pedalı makineyi çalıştırmak için kullanılır. Ayak pedalının üzerine asla başka nesnelere koymayın.
- Makine ıslaksa makineyi kullanmayın.
- LED lamba hasarlı veya kırılmışsa tehlike oluşmasını önlemek için üretici, servis yetkilisi veya benzer bir

yetkili kiři tarafından deęiřtirilmesi gerekir.

- Ayak pedalına baęlı olan kablo hasar görmüře tehlike oluřmasını önlemek için üretici, servis yetkilisi veya benzer bir yetkili kiři tarafından deęiřtirilmesi gerekir.
- Makine sadece Jaguar International Corporation tarafından üretilen JF-1000 tipi veya Taiwan Yamamoto Electric Corp. tarafından üretilen YC-485EC tipi ayak pedalı ile kullanılmalıdır.

BU TALİMATLARI SAKLAYIN

İKİ KAT YALITIMLI ÜRÜNLERİN BAKIMI

Çift yalıtımlı ürünlerde topraklama yerine iki yalıtım sistemi temin edilir. Çift yalıtımlı ürünlerde topraklama aracı temin edilmez ve sonradan da ürüne topraklama aracı eklenmemelidir. Çift yalıtımlı ürünlerin bakımı, sistem hakkında hem bilgi hem de önemli ölçüde özen gerektirir ve yalnızca yetkili servis personeli tarafından gerçekleştirilmelidir. Çift yalıtımlı bir ürünün yedek parçaları, ürünün esas parçalarıyla aynı olmalıdır. Çift yalıtımlı ürünlerin üzerinde “DOUBLE INSULATION” (ÇİFT YALITIM) veya “DOUBLE INSULATED” (ÇİFT YALITIMLI) yazar.

İÇİNDEKİLER

GİRİŞ	1
Kullanım Amacı.....	1
Makineye Genel Bakış.....	1
İğne Alanına Genel Bakış.....	2
Makinenin Üstü.....	2
Aksesuarlara Genel Bakış.....	3
Ürünle Birlikte Gelen Aksesuarlar	3
Baskı Ayakları.....	4
İsteğe Bağlı Aksesuarlar	4
Dikiş Genel Bakış	5
Genel ve Dekoratif Dikiş Desenlerini Seçme	5

HAZIRLIKLAR	7
Makineyi Ambalajdan Çıkartma	7
Güç Kaynağına Bağlama.....	7
Dikiş Sonrasında Makineyi Kaldırma.....	7
Serbest Kol/Çıkarılabilir Aksesuar Bölmesi	8
Baskı Ayağı Kaldırıcı	8
İplik Bıçağı	8
Makara Pimi.....	9
Masuranın Sarılması	10
Masura Bölmesinin Çığanozdan Çıkarılması	10
Masuranın Masura Bölmesine Takılması.....	11
Masura Bölmesinin Çığanoza Takılması	11
Masura İpliğinin Geçirilmesi.....	11
Makineye İplik Geçirme	12
İplik Geçirici	13
İğneler.....	13
İğneler Hakkında Önemli Bilgiler.....	14
Seçim Kılavuzu — İğne Boyutu, Kumaş, İplik.....	14
İğneyi Değişirme.....	14
İplik Tansiyonu	15
Baskı Ayağını Değişirme	15

MAKİNEZİ ÇALIŞTIRMA	16
Makine Çalıştırma Kontrolleri	16
Geri Dikiş Düğmesi	16
Düğümleme.....	16
Kontrol Paneli İşlevleri	16
Dikiş Numarası Seçme Düğmeleri	17
Dikiş Uzunluğu ve Dikiş Genişliği / İğne Konumu Ayarlama Düğmeleri	17
Yardımcı Mesajlar.....	18

DİKİŞ	19
Dikiş.....	19
Dikiş Başlama – Düz Dikiş.....	19
İğne Konumunu Değişirme	19
Dikiş Yönünü Değişirme	20
Dikiş Sonlandırma.....	20
Düz Esnek Dikiş	20
Zikzak Dikiş Dikme	21
Çok Adımlı Zikzak Dikiş	21
Eğik Kenar Dikiş	21
Kenar Dikiş	22
Tüy Dikiş.....	22
Elastik Kenar Dikiş.....	23

Çift Overlok Dikiş	23
İğne Ardı Teyel.....	23
Dekoratif Makine Dikişleri için Daha Fazla Dekoratif Dikiş ve Fikir.....	24
Yama Yapma ve Onarma.....	24
Geniş Delikleri Onarma.....	24
Yırtıkları Onarma.....	24
Tek Adımlı Düğme İliği.....	25
Fermuarların Dikilmesi.....	26
Ortalanmış Fermuar.....	26
El İş Görünümlü Kapitone Dikiş	27
Düğme Dikme.....	27

BAKIM	28
Makineyi Temizleme	28
Besleme Dişlerini ve Çığanoz Alanını Temizleme	28
Dikiş Makinesinin ve Ayak Pedalının Temizlenmesi	28
Sorun Giderme	29
Teknik Özellikler.....	32

GİRİŞ

Kullanım Amacı

Optimum kullanım ve bakım, bu talimatlarda açıklanmaktadır. Bu ürün endüstriyel veya ticari amaçlı kullanıma uygun değildir. Bölgelere göre ek destek için www.singer.com.tr adresini ziyaret edebilirsiniz.

Makineye Genel Bakış

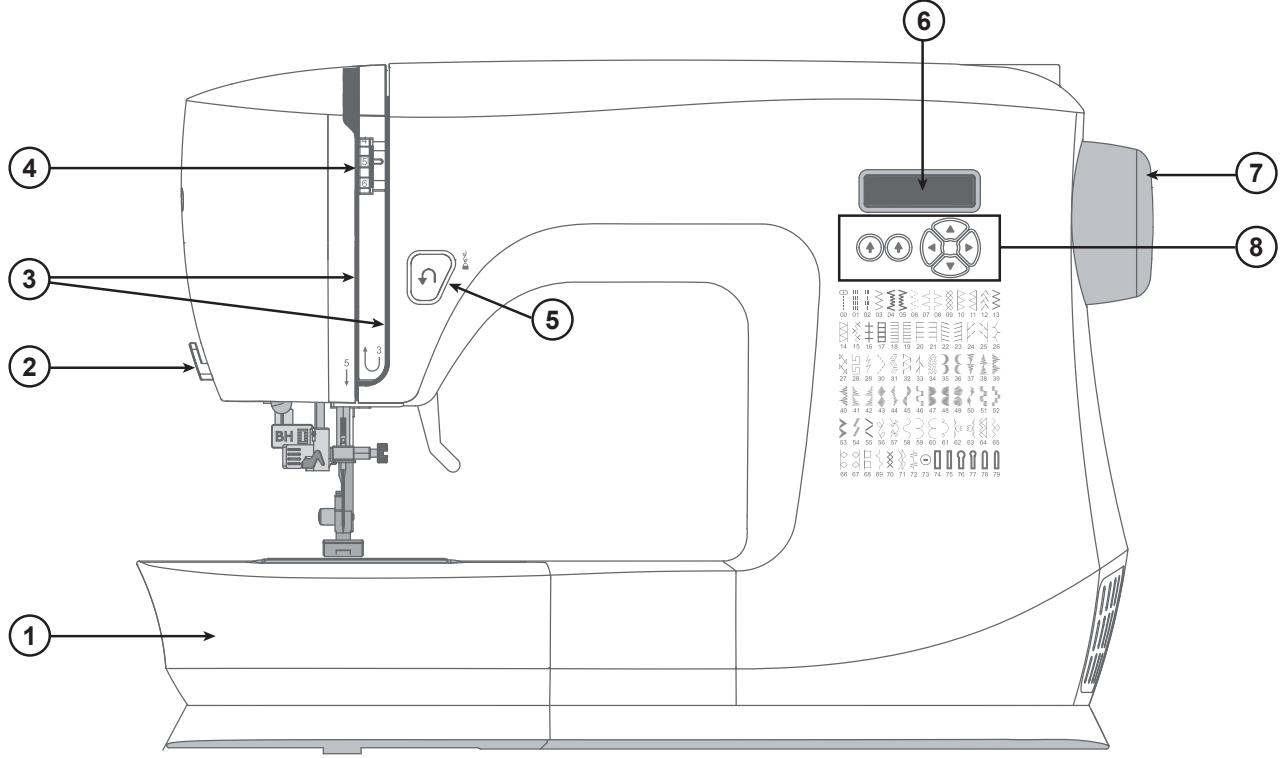

1. **Aksesuar Bölmesi/Serbest Kol** — Dikiş dikerken düz bir yüzey kullanım imkanı sunar ve aksesuarlarınız için depolama alanı sağlar. Aksesuar bölmesini çıkararak pantolon kenarları ve manşetler gibi kısımları daha kolay dikmek için serbest kolu kullanın.
2. **İplik Bıçağı** — Dikişin sonunda iplik uçlarını kesmek için kullanılır.
3. **İplik Takma Kanalları** — Tansiyon kampanalarını ve germe kolunu içeren iplik yolları.
4. **İplik Tansiyonu Kadranı** — Dikişiniz, ipliğiniz ve kumaşınız için istenen tansiyonu ayarlamak amacıyla kullanılır.

5. **Geri Dikiş Düğmesi** — Geri dikiş yapmak veya ipliği düğümlmek için basılı tutun (ör. dikiş bitişini veya başlangıcını sabitlerken).
6. **Ekran** — Mevcut dikişi ve ayarları gösterir.
7. **Volan** — İğnenin ve iplik germe kolunun hareketlerini manuel olarak kontrol etmek için kullanılır.
8. **İşlev Düğmeleri** — Dikişleri seçmek için kullanılır. Dikiş genişliğini ve dikiş uzunluğunu kontrol edin.

İğne Alanına Genel Bakış

1. **İğne Plakası** — Dikiş için baskı ayağının çevresinde düz bir alan oluşturur. Kılavuzlar, dikiş esnasında kumaşa yön vermek için kullanılan çeşitli dikiş paylarını gösterir.
2. **Besleme Dişleri** — dikiş dikerken kumaşı baskı ayağının altına yönlendirir.
3. **Baskı Ayağı** — kumaşı, dikişe başladığınızda baskı ayağının altından kumaşı çeken besleme dişine doğru tutar.
4. **Baskı Ayağı Tutucu Vidası** — baskı ayağı tutucusunu sökmek için vidayı gevşetin.
5. **Baskı Ayağı Tutucu** — baskı ayağını tutar.
6. **Baskı Ayağı Serbest Bırakma Düğmesi** — baskı ayağını tutucudan kurtarmak için bu düğmeye basın.
7. **Düğme İliği Kolu** — düğme iliği dikmek için kullanılır.
8. **Dahili İplik Geçirici** — ipliği iğneden hızlı ve kolay şekilde geçirin.
9. **Baskı Ayağı Çubuğu** — baskı ayağı tutucuyu tutar.
10. **İğne Sıkıştırma Vidası** — iğneyi sabit tutar.
11. **İğne İpliği Kılavuzu** — dikiş sırasında ipliğin akışına yardımcı olur.

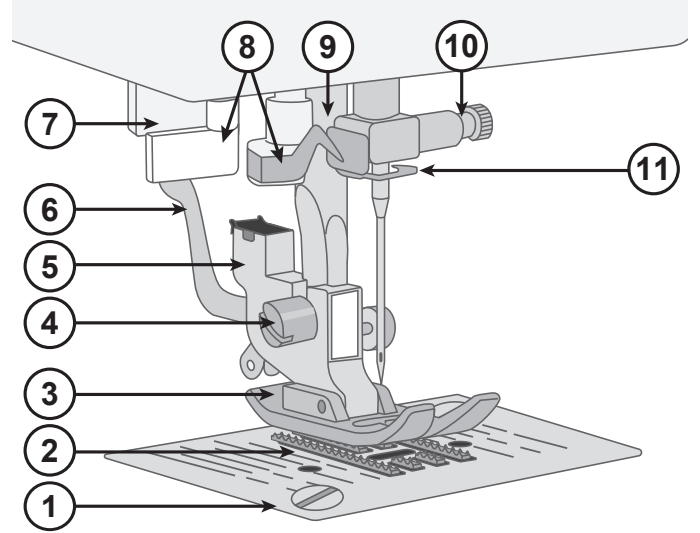

Makinenin Üstü

1. Masura sarma tansiyonu kampanası
2. İplik kılavuzları
3. Tutamak
4. Makara pimi
5. Yardımcı makara pimi kanalı
6. Masura sarma mili
7. Masura sarma tutucusu
8. İplik tansiyonu kampanaları
9. İplik germe kolu

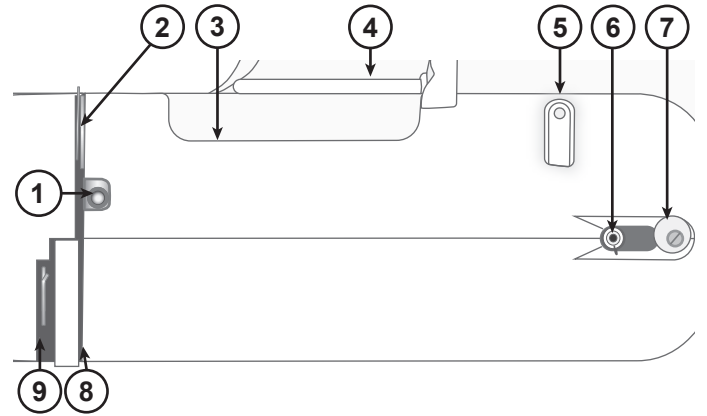

Aksesuarlara Genel Bakış

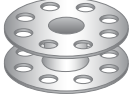

Masura, 4 adet — Sadece makinenizle birlikte gelen metal masuraları kullanın (SINGER® Sınıf 15 metal masuralar). Masuralardan biri makineye takılı olarak teslim edilir.

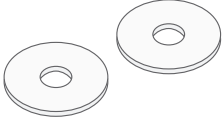

Koruyucu Keçe 2 adet — Yardımcı Makara Pimini kullanırken iplik makarasını korumak için kullanılır.



Makara Tutucusu — Çeşitli iplik makarası modelleri için.

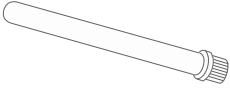

Yardımcı Makara Pimi — Özel iplikler veya geniş iplik makaraları ile dikiş yapılırken kullanılır.

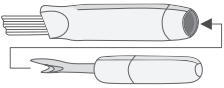

Fırça ve Dikiş Sökme Aleti — Dikişleri sökmek/havları fırçayla temizlemek için kullanılır.



Tornavida — İğne plakasını, baskı ayağı tutucuyu veya iğne vidasını çıkarmak için kullanılır.

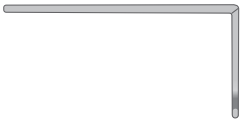

Kenar/Kapitone Kılavuzu — Düz ve doğru dikiş için kullanılır (ör. kapitone yaparken). Kılavuzu baskı ayağı tutucunun arkasındaki yuvaya takın. Projenize uygun şekilde pozisyonunu ayarlayın.



Onarma Plakası - Düğme dikişi, serbest hareket çalışması ve serbest hareket onarma için kumaş beslemeyi kontrol etmeniz gerektiğinde onarma plakasını kullanın. İğne ve baskı ayağını kaldırın ve onarma plakasını, arkadaki iki pim iğne plakasının deliklerine takarak iğne plakasına yerleştirin.

Dahil Olan Aksesuarlar (Resimsiz)

- İğneler
- Ayak pedalı
- Güç kablosu

Baskı Ayakları

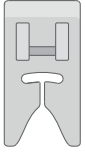

Çok Amaçlı Ayak

(makineye takılı olarak teslim edilir)

Bu ayak birçok kumaş türünde genel dikiş için kullanılır. Ayağın alt kısmı düzdür, böylece kumaş dikiş sırasında besleme dişine sıkıca bastırılır. Bununla birlikte yuvası geniştir, bu şekilde iğne yaptığımız dikişe göre soldan sağa doğru ilerleyebilir.

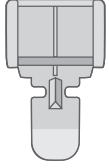

Fermuar Ayağı

Bu ayak fermuarları dikmek için kullanılır. Fermuarın dikileceği tarafa bağlı olarak baskı ayağı tutucuyu ayağın her iki tarafına tutturun. Fermuar Ayağı ayrıca biye oluşturmak ve yerleştirmek için kullanılabilir.

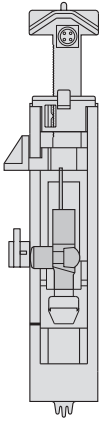

Tek Adımlı Düğme İliği Ayağı

Bu ayak düğmeleriniz için tam ve uygun boyutta düğme ilikleri dikmenizi sağlar. Arka tarafında düğme iliğinin boyutunu ayarlamak için kullanılan bir düğme boşluğu vardır. Makine otomatik olarak söz konusu düğmenin boyutuna uygun bir düğme iliği diker.

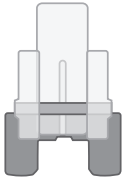

Düğme Dikme Ayağı

Düğme Dikme Ayağı, düğmeleri manuel dikme gereksinimini ortadan kaldırarak hızlı ve düzgün bir şekilde dikmenizi sağlar. Bu ayak, deliklerin etrafına gelecek şekilde düğmenin üstüne oturur.

























İsteğe Bağlı Aksesuarlar











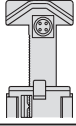

Makineniz için isteğe bağlı ek aksesuarlar sunulur. Daha fazla bilgi için SINGER® yetkili satıcınıza veya singer.com web sitesine başvurun.

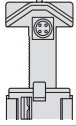
Dikiş Genel Bakış

Genel ve Dekoratif Dikiş Desenlerini Seçme

Aşağıdaki tabloda genel dikiş amacıyla en çok kullanılan dikişler yer almaktadır. Dikiş yaparken iplik tansiyonunu 3 ile 5 arasına ayarlayın. Her zaman bir kumaş parçası üzerinde dikişi test edin, gerekirse tansiyonu ayarlayın.

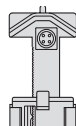
			Uygulama
	Orta Konumda Düz Dikiş		Dikmek için kullanılan temel dikiştir. Düz dikiş genel olarak iki parça kumaşı birbirine dikmek için kullanılır.
	Düz Esnek Dikiş		Standart düz dikişten daha güçlü olan bu dikiş; ileri, geri ve tekrar ileri olmak üzere üç kez kilitlediği için streç örülü kumaşlarda kullanılır. Spor giysilerinin dikişlerini ve çok güç gerektiren eğimli dikişleri güçlendirmek için kullanın.
	Esnek Dikiş		Triko ve esnek kumaşları dikmek içindir.
	Zikzak Dikiş		Dekoratif dikiş, aplike, uç tutturma ve benzeri işlemler için kullanılan çok yönlü bir dikiş seçeneğidir.
	Çok Adımlı Zikzak Dikiş		Kumaşın sökülmesini engellemek için dikiş paylarını bitirin. Bitirme dikişi yaparken dikişin küçük adımlarla yapılması kumaşın standart zikzak dikişe göre daha düz olmasına yardımcı olacaktır. Bununla birlikte yırtıkları onarmak ve elastik parçaları dikmek için kullanılabilir.
	Overlok Dikişi		Tek bir adımda dikiş dikin ve sürfile yapın. Orta ve orta/ağır esnek kumaşlar içindir.
	Verevli Kenar Dikişi		Tek bir adımda dikiş dikin ve sürfile yapın. Orta ve ağır esnek kumaşlar içindir.
	Kapalı Overlok Dikişi		Dekoratif kenarlar, sürfile dikişler, kemerler ve bantlar dikin. Orta/ağır esnek kumaşlar içindir.
	Bal Peteği Dikişi		Elastik ekleme, dekoratif dikiş, büzgü, kordon tutturma ve kenar dikişi için kullanın.
	Su Taşı Dikiş		Hoş görümlü bu dikiş, dekoratif üst dikişler oluşturmak veya dantel ve süslemeler eklemek için kullanılır. Kapitone uygulamaları ve kenar birleştirme için de idealdir.
	Saten Dikiş		Bu, aplike, teyelleme vb. için yakın aralıklı bir zikzak dikiştir. Üst iplik tansiyonunu biraz azaltın ve saten dikiş için dikiş uzunluğunu manuel olarak 0,5 ile 2,0 arasına ayarlayın. Kumaşın büzülmesini önlemek için sabitleyici ya da tela kullanın.

			Uygulama
	Düğme İliği		Dekoratif ev tekstili ürünlerine, giysilere, el işi çalışmalara ve farklı uygulamalara düğme iliği dikin.
	Yuvarlak Punteriz Dikişli İlik		Hafif kumaşlarda kullanılır.
	Yuvarlak Punteriz Dikişli İlik, Sağlamlaştırılmış		Hafif kumaşlarda kullanılır.
	İlik		Özenle hazırladığımız ceketler, kabanlar vb. için kare bitişler.
	Anahtar Deliği İlik, Sağlamlaştırılmış		Özenle hazırladığımız ceketler, kabanlar vb. için kare bitişler.
	Düğme Dikme Dikişi		Düğmeleri dikmek içindir.

HAZIRLIKLAR

Makineyi Ambalajdan Çıkartma

1. Kutuyu sabit, düz bir yüzeye yerleştirin. Makineyi kutudan çıkartın ve ambalajını sökün.
2. Tüm dış ambalaj malzemesini ve plastik poşeti çıkarın.
3. İğne alanındaki sıçrayan yağları ve/veya havları temizlemek için makineyi kuru bir bezle silin.

Not: Dikiş makineniz, normal oda sıcaklığında en iyi dikiş sonucunu sağlamak üzere ayarlanmıştır. Aşırı yüksek ve düşük sıcaklıklar dikiş sonucunu etkileyebilir.

Güç Kaynağına Bağlama

Aksesuarlar arasında güç kablosunu ve pedalı bulacaksınız.

Not: Makineyi güç kaynağına nasıl bağlayacağınız konusunda şüpheleriniz varsa nitelikli bir elektrik tesisatçısına danışın. Makine kullanımda olmadığı zamanlarda güç kablosunu çıkarın.

Dikiş makinesinin sağ alt kısmında bağlantı soketini ve AÇMA/KAPAMA düğmesini bulacaksınız.

1. Ayak pedalı kablosunu makinenin sağ alt tarafındaki ön sokete (A) bağlayın.
2. Güç kablosunu makinenin sağ alt tarafındaki arka sokete (B) bağlayın. Kabloyu prize takın.
3. Gücü ve ışığı açmak üzere AÇMA/KAPAMA düğmesine (C) basarak düğmeyi "I" konumuna getirin.

Not: Makine kapatıldıktan sonra makinede hala biraz güç kalabilir. Bu durum, güç tüketilene kadar ışığın birkaç saniye açık kalmasına neden olabilir. Güç tasarrufu sağlayan bir cihazda bunun yaşanması normaldir.

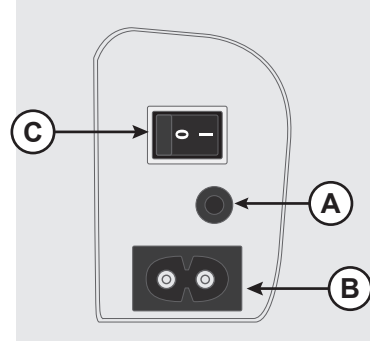

ABD ve Kanada için

Bu dikiş makinesi polarize fiş sahibidir (bir ucu diğerinden daha geniştir). Elektrik çarpması riskini azaltmak için fişin polarize prize sadece tek yönde takılabilmesi sağlanmıştır. Fiş prize tamamiyle uymuyorsa fişi ters çevirin. Hala uymuyorsa uygun priz için nitelikli bir elektrikçi ile görüşün. Asla priz üzerinde değişiklik yapmayın.

Dikiş Sonrasında Makineyi Kaldırma

1. Ana düğmeyi kapatın. Makine kapatıldıktan sonra makinede hala güç kalabilir. Bu durum, güç tüketilene kadar ışığın birkaç saniye açık kalmasına neden olabilir. Güç tasarrufu sağlayan bir cihaz için bu normal bir davranıştır.
2. Kabloyu önce elektrik prizinden, ardından da makineden çıkarın.
3. Daha rahat saklamak için kabloyu ayak pedalının etrafına sarın.
4. Tüm aksesuarları aksesuar tepsisine yerleştirin. Serbest kolun çevresinden tepsiyi makineye doğru kaydırın.
5. Pedalı ve kabloyu serbest kolun üstündeki alana yerleştirin.
6. Makineyi tozdan ve havdan korumak için yumuşak örtüyü makinenin üzerine yerleştirin.

Serbest Kol/Çıkarılabilir Aksesuar Bölmesi

Daha sonra kolayca erişmek için baskı ayaklarını, masuraları, iğneleri ve diğer aksesuarları aksesuar bölümünde saklayın.

Daha geniş ve düz bir çalışma alanı elde etmek için aksesuar bölümünü makinede takılı tutun.

Pantolon paçalarını ve manşet kollarını dikmeyi kolaylaştırmak için serbest kolu kullanın. Serbest kolu kullanmak için aksesuar bölümünü kaydırın. Takılı olduğunda, bir kanca aksesuar bölümünü makineye sabitleyebilir. Sola kaydırarak bölmeyi çıkarın.

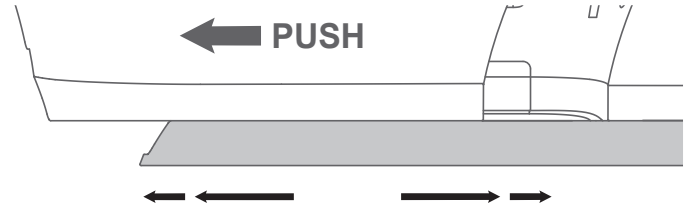

Baskı Ayağı Kaldırıcı

Baskı ayağı kaldırıcı dikiş makinesi kafasının sağ tarafındadır. Kol, baskı ayağını kaldırmak ve indirmek için kullanılır. Makineye iplik geçirirken kolu kaldırın, dikerken indirin.

Baskı ayağı kaldırıcısını kaldırarak ve ardından yukarı doğru bastırarak baskı ayağının kaldırma yüksekliğini artırabilir ve bu sayede ayağın altına kolayca kalın kumaş katmanları koyabilirsiniz.

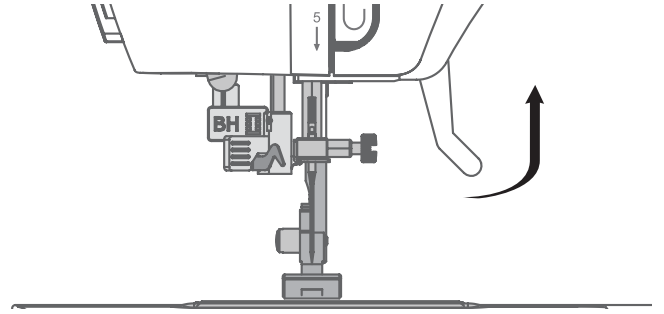

İplik Bıçağı

İplik bıçağını kullanmak için gösterildiği gibi ipliği arkadan öne doğru çekin. Bu şekilde iplik uçları yeterli uzunlukta bırakılacaktır, böylece yeniden dikmeye başladığınızda iplik iğneden çıkmayacaktır.

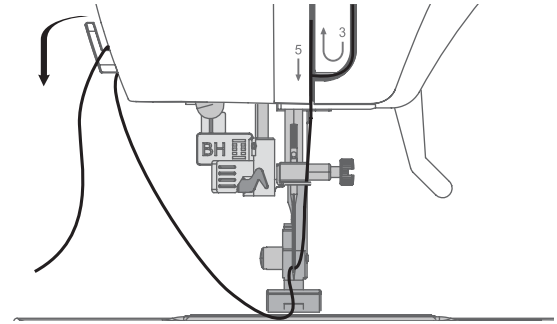

Makara Pimi

Makinenizde bir ana makara pimi ve bir Yardımcı Makara Pimi olmak üzere iki makara pimi bulunur. Makara pimleri çeşitli iplik türleriyle kullanılabilir şekilde tasarlanmıştır. Ana makara pimi, yatay konumda (iplik makaradan çözülür), Yardımcı Makara Pimi ise dikey konumda (iplik makarası döner) kullanılır. Normal iplikler için yatay konumu ve büyük makaralar veya özel iplikler için dikey konumu kullanın.

Ana Makara Pimi

İplik makarasını, makara pimine yerleştirin. İpliğin, makarada saatin tersi yönünde döndüğünden ve bir makara tutucusuna (A) geçtiğinden emin olun. Makara tutucusunun düz tarafı makaraya doğru sıkıca bastırılmalıdır. Makara tutucusu ve iplik makarası arasında boşluk olmamalıdır.

Not: Tüm iplik makaraları aynı şekilde üretilmez. İplikle ilgili sorunlar yaşarsanız tersi yönüne döndürün veya dikey konumda kullanın.

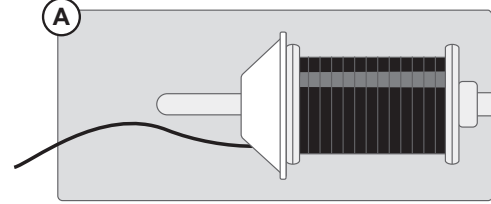

Yardımcı Makara Pimi

Yardımcı Makara Pimi, bir masura ipliğini ikinci bir iplik makarasından sararken veya büyük makaralar ya da özel ipliklerle dikiş yaparken kullanılır. Yardımcı Makara Pimini makinenin üstünde bulunan deliğe takın. İplik makarasının altına koruyucu keçe yerleştirin. Bu, ipliğin fazla hızlı çözülmesini engelleme amaçlıdır. Makaranın dönmesini engelleyeceğinden makara piminin üstüne makara tutucusu yerleştirmeyin.

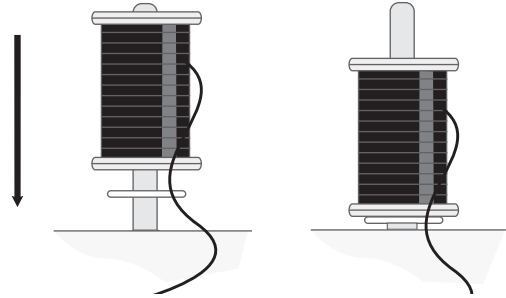

Masuranın Sarılması

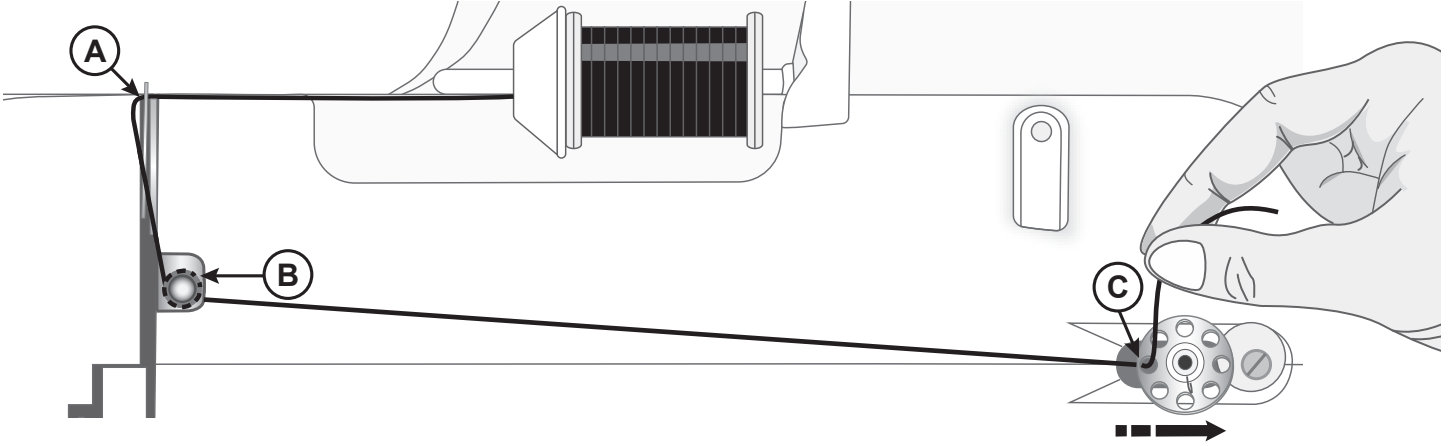

1. İplik makarasını, makara pimine yerleştirin. Bir makara tutucusunu makara üzerine sıkıca yerleştirin.
2. İpliği iplik kılavuzunun (A) etrafına, arkadan öne ve masura sarma tansiyonu diskinin (B) çevresine dolayın ve ipliğin diskler arasında sıkıca çekildiğinden emin olun.
3. Masuradaki (C) deliğe içeriden dışarı doğru iplik geçirin.
4. Masura sarma miline masurayı yerleştirin. Masuranın sabitlendiğinden emin olun.
5. Masura sarma milini sağa doğru itin. İpliğin ucunu tutun ve sarmaya başlamak için pedala basın. Birkaç tur sonra sarmayı durdurmak için ayağınızı pedal-

dan çekin. Masuranın üzerindeki fazla iplik ucunu kesin; masuraya yakın bir yerden kesmeye dikkat edin. Sarmaya devam etmek için ayak pedalına basın. Masura dolduğunda, masura sarma işlemi yavaşlar ve otomatik olarak durur.

Not: Ayrıca başlat/durdur düğmesine uzun basarak da sarmayı başlatabilirsiniz.

6. Masura sarma milini sola doğru itin. Masurayı çıkarın ve ipliği kesin.

Not: Masura sarma mili sağa itildiğinde makinede dikiş yapılamaz. Dikmeye başlamadan önce masura milini tekrar dikiş konumuna (sol) ittiğinizden emin olun.

Masura Bölmesinin Çığanozdan Çıkarılması

1. Volanı kendinize doğru (saat yönünün aksine) çevirerek iğneyi en yüksek pozisyonuna yükseltin.
2. Uzantı tablasını / aksesuar kutusunu çıkarın. Masura erişim kapağını aşağı çekerek açın. Parmaklarınızla, masura bölmesi mandalını gösterildiği gibi çekin ve masura bölmesini çığanozdan çıkarın.
3. Mandalı serbest bırakın ve masura bölmeden düşecektir.

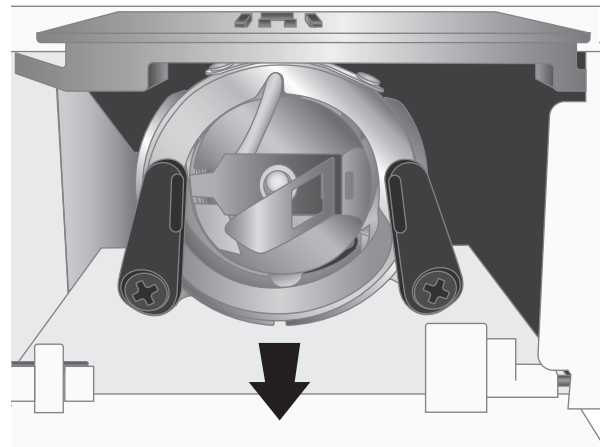

Masuranın Masura Bölmesine Takılması

1. İpliği saat yönünde ilerleterek masurayı sağ elinizde, bölmeyi sol elinizde tutun.
2. Masurayı, bölmenin dışında yaklaşık 4" (10 cm) iplik görünecek şekilde bölmeye yerleştirin.
3. Masurayı bölmede güvenli bir şekilde tutarken, ipliği bölmedeki yarıktan ve sonrasında düz tansiyon yayının altından çekin. İplik tansiyona doğru oturduğunda tık sesi duyulur.
4. Yaklaşık 4" (10 cm) iplik ucunu bölmenin dışından geçirerek tutun.

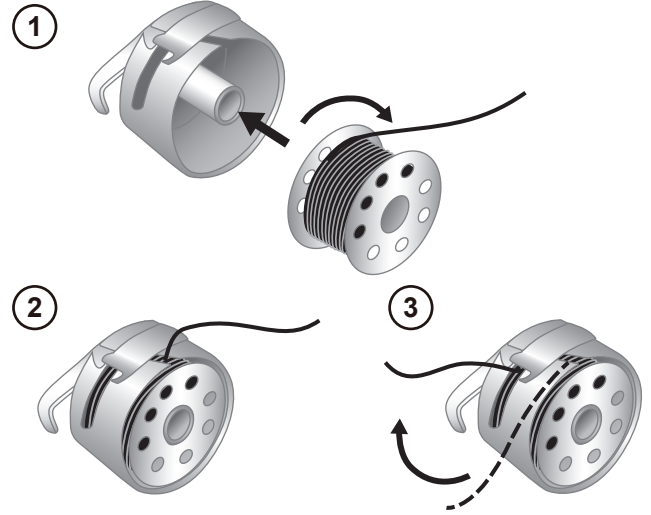

Masura Bölmesinin Çığanoza Takılması

1. Kılavuz pimi düz yukarıda olacak şekilde mandalı açık tutun.
2. Masura bölmesini çığanozun orta miline kaydırın ve ipliği kendinize doğru tutun.
3. Masura bölmesini yerine kilitlemek için mandalı serbest bırakın.

NOT: Kılavuz piminin, çığanozun üstündeki kılavuz oluğuna yerleştiğinden emin olun.

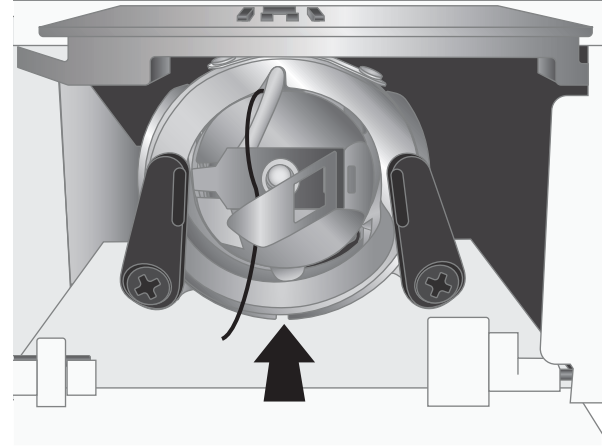

Masura İpliğinin Geçirilmesi

1. Baskı ayağı kaldıracını yükseltin.
2. İğnedeki ipliği sol elinizle gevşek şekilde tutarken sağ elinizle volanı kendinize doğru (saatin aksi yönde) çevirerek önce iğnenin inmesini sağlayın, ardından iğne en yüksek konumuna gelene kadar çevirmeye devam edin.
3. Üst ipliği hafifçe çekin ve iğne plakası yuvasından görünen masura ipliğini geçirin.
4. Üst ipliği ve masura ipliğini birlikte baskı ayağının altından makinenin arkasına doğru çekin ve yaklaşık 15 cm'lik (6") kısımlarını dışarıda bırakın.

NOT: Masura ipliğini geçirmenin hızlı yollarından biri, düz dikiş seçiliyken geri dikiş düğmesine dokunup bırakmaktır. Bu durumda makineniz bir tur aşağı-yukarı hareketi gerçekleştirir ve iğne yukarı konumdayken durur. Her zaman, iğne "tamamen yukarı" konumdayken durmak bilgisayar kumandalı dikiş makinenizin özelliklerinden biridir.

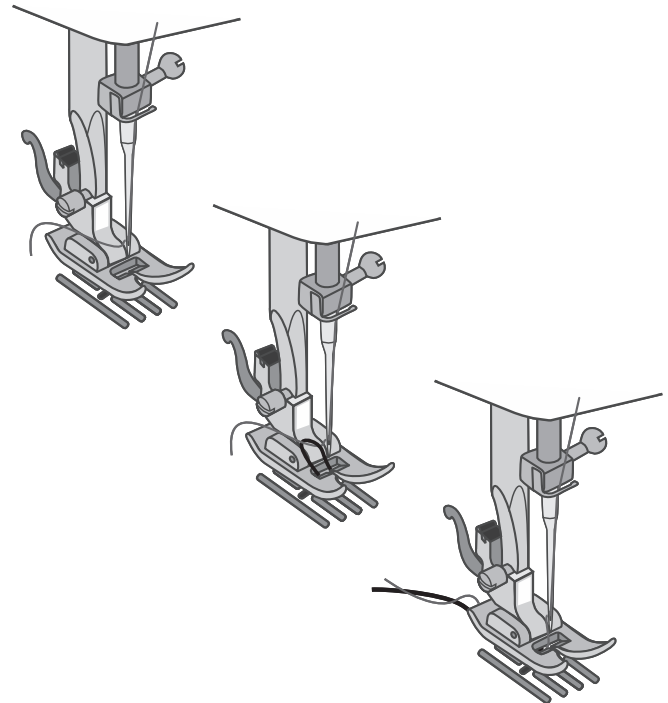

Makineye İplik Geçirme

Önemli! Baskı ayağının yukarıda olduğundan ve el çarkını kendinize doğru çevirerek iğnenin en yüksek konumda olduğundan emin olun. Bu, makineye doğru şekilde iplik takmak için son derece önemlidir. Bunun yapılmaması dikişe başladığınızda dikiş kalitesinin düşük olmasına neden olabilir.

1. İpliği makara pimine yerleştirin ve uygun boyuttaki makara tutucusunu takın.
2. İpliği, iplik kılavuzunun (A) etrafında arkadan öne doğru çekin.
3. İpliği, sağdaki iplik yuvasından (B) aşağıya doğru geçirin, U dönüşü yaptırın ve ardından soldaki iplik yuvasından yukarı doğru çekin.
4. İpliği sağ taraftan germe koluna (C) ve sol taraftaki iplik yuvasından aşağı doğru iğne ipliği kılavuzu içerisine (D) getirin.
5. İğneye önden arkaya doğru iplik geçirin.

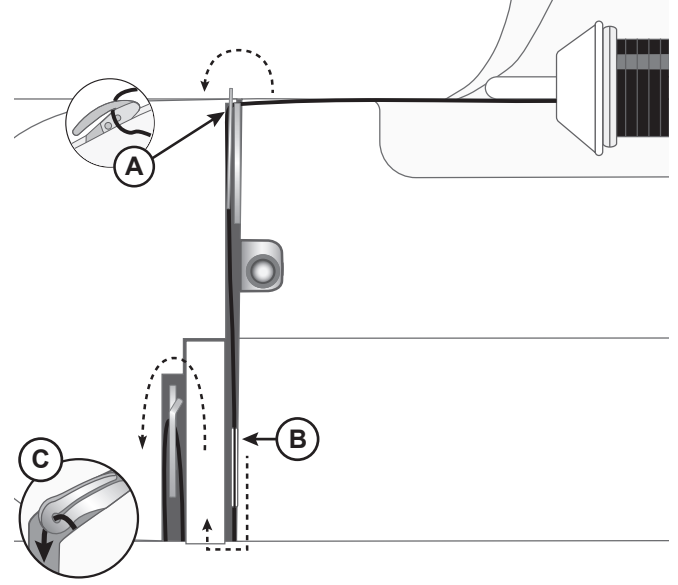

Yukarıdan makine görünümü

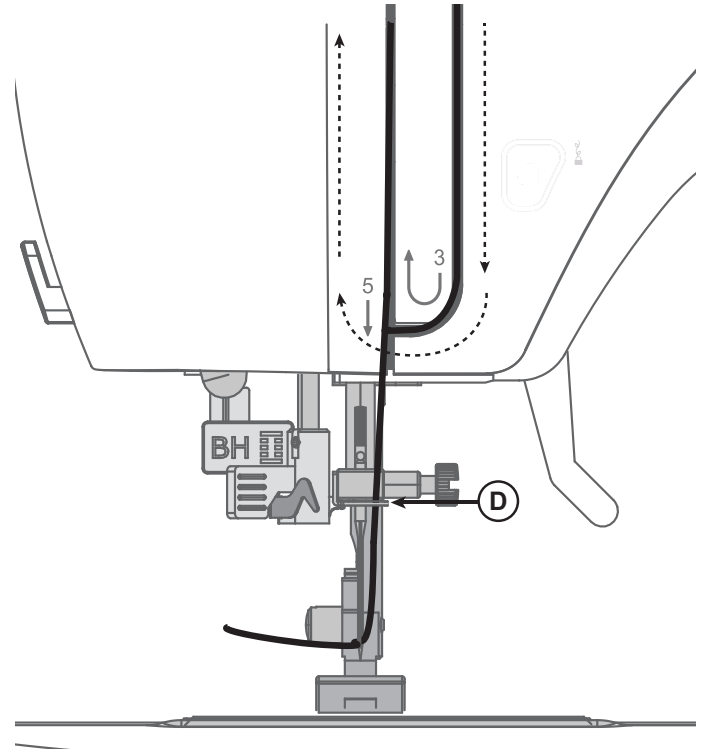

Önden makine görünümü

İplik Geçirici

Dahili iplik geçirici, iğneye hızlı ve kolay bir şekilde iplik geçirmenizi sağlar.

Dahili iplik geçirici kullanabilmeniz için iğne en yüksek konumunda olmalıdır. İğne en yüksek konumuna gelene kadar el çarkını kendinize doğru çevirin. Ayrıca baskı ayağını aşağı indirmeniz önerilir.

- İplik geçiriciyi tamamen aşağı çekmek için taşıma kolunu (A) kullanın ve arkaya doğru itin. Metal flanşlar, iğneyi kapatır. Ufak bir kanca, iğne gözünden (B) geçecektir.
- İpliği, iplik kılavuzunun (C) arkasından alıp ufak kancanın (D) altından geçirerek yerleştirin.
- İplik geçiricinin yavaşça geriye doğru gelmesine izin verin. Kanca, ipliği iğne deliğinden çeker ve iğnenin arkasında bir ilmek oluşturur. İplik ilmeğini iğnenin arkasından çekin.
- Baskı ayağını yükseltin ve ipliği alt kısmına yerleştirin.
- İpin 15-20 cm'lik (6-8 inç) kısmını iğne deliğinden dışarı çekin. Bu işlem, dikiş dikmeye başladığımızda ipliğin iğneden çıkmasını önler.

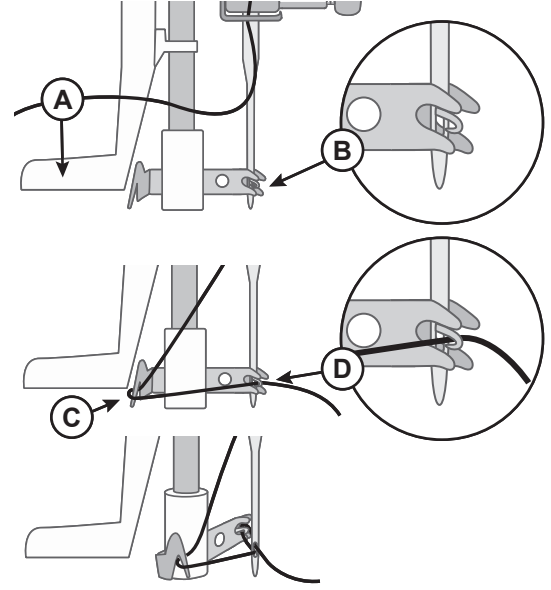

Not: İplik geçirici, 70-

110 boyutlarındaki iğnelerle kullanılmak üzere tasarlanmıştır.

İplik geçiriciyi 60

büyükliğündeki veya daha küçük kanatlı iğnelerle ya da çift

iğnelerle kullanamazsınız. Ayrıca iğneye ipliğin el ile geçir-

ilmesini gerektiren bazı

isteğe bağlı aksesuarlar mevcuttur. İğneye ipliği manuel olarak

geçirirken ipliğin

iğneye önden arkaya doğru geçirildiğinden emin olun.

İğneler

Dikiş makinesi iğnesi başarılı dikişler elde edilmesinde önemli bir rol oynar. Yalnızca kaliteli iğneler kullanın. 130/705H sistemi iğnelerini öneririz. Makinenizle birlikte gelen iğne paketi en sık kullanılan boyutlardaki iğneleri içerir.



Kullandığınız ipliğe uygun bir iğne kullandığınızdan emin olun. Daha ağır iplikler daha büyük deliği olan iğneler gerektirir. İğne deliği ipliğin geçemeyeceği kadar küçükse iplik geçirici düzgün çalışmayabilir.

Çok Amaçlı İğne



Çok amaçlı iğneler hafif yuvarlak bir uca sahiptir ve çeşitli boyutları mevcuttur. Birçok kumaş türüyle ve çeşitli ağırlıklara sahip kumaşlarla yapılan genel dikiş işlemleri için kullanılabilir.

Streç İğnesi



Streç iğneleri kumaşta bir esneme olduğunda atlanmış dikişleri önlemek için yuvarlak bir uca ve özel bir geçme yerine sahiptir. Örgüler, mayolar, tüylü kumaşlar, sentetik süetler ve sentetik deriler için uygundur.

Kot İğnesi



Kot iğneleri, iğneyi saptırmadan sıkı bir şekilde dokunmuş kumaşları delmek için keskin bir uca sahiptir. Kanvas, kot, mikrofiber için uygundur.

Nakış İğnesi



Nakış iğneleri, ipliğe veya malzemelere gelebilecek hasarı önlemek için özel bir geçme yerine, hafif yuvarlak bir uca ve biraz daha büyük bir deliğe sahiptir. Serbest hareketli nakış ve dekoratif dikiş için metalik ve diğer özel iplikler ile kullanın.

Kanatlı İğne

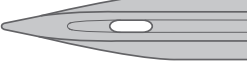

Kanatlı iğnelerin yanlarında kumaşlara ara nakış işlerken ve doğal kumaşlara kenar dikişi yaparken delik açmaya yarayan geniş kanatlar bulunur.



İğnenin kırılmasını önlemek için sadece orta/düşük dikiş hızını ve kalın kumaşlar için önerilen iğneyi kullanın.

İğneler Hakkında Önemli Bilgiler



İğneyi sık sık değiştirin. Genel bir kural olarak iğnelerin her 6-8 saatlik aktif dikiş süresinden sonra değiştirilmesi gerekir.

Her zaman keskin uçlu düz bir iğne kullanın ve uç kısmının eğilmediğinden veya hasar görmediğinden (A) emin olun.

Hasarlı bir iğne (B) atlanmış dikişlere, ipliğin kırılmasına veya kopmasına neden olabilir. İğne plakasına da zarar verebilir.

Dikiş makinenize zarar verebilecekleri için asimetrik çift iğneler (C) kullanmayın.

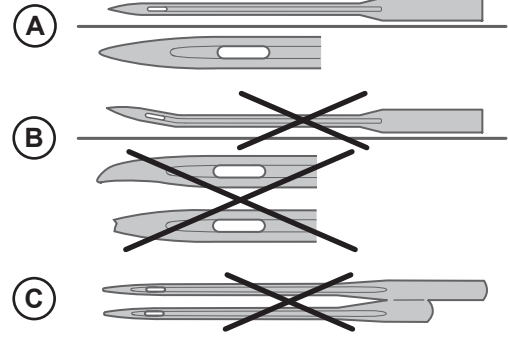

Seçim Kılavuzu — İğne Boyutu, Kumaş, İplik

İğne Boyutu	Kumaş	İplik
70 (9) 80 (12)	Hafif kumaşlar: İnce pamuk, vual, ipek, muslin, interlok, triko, jarse, krep, polyester, şifon, organze, organdi	Hafif, çok amaçlı iplik
80 (12) 90 (14)	Orta ağırlıkta kumaşlar: Kapitone pamuk, saten, çift kat örgü, hafif yün, rayon, polyester, hafif keten	En iyi sonuçları elde etmek üzere sentetik kumaşlar üzerinde polyester ipleri; doğal kumaşlar üzerinde ise çok amaçlı veya pamuk iplikleri kullanın.
90 (14)	Orta ağırlıkta kumaşlar: Sık örülü, orta ağırlıkta keten, pamuk/polyester karışımı, düğümlü kumaş, patiska, çift kat örgülü	
100 (16)	Ağır kumaşlar: Kanvas, yün, kot, ev dekorasyonu, tüylü kumaş, ağır örgülü	Polyester veya çok amaçlı iplik
110 (18)	Ağır kumaşlar: Ağır keçi yünü, döşemelik kumaşlar	İğne için dayanıklı iplik, masura için çok amaçlı iplik.

İğneyi Değiştirme

Not: İğneyi değiştirmeye başlamadan önce iğne alanının alt kısmına, iğne plakasındaki deliğin üstüne küçük bir parça kağıt veya kumaş yerleştirmek faydalı olabilir. Böylece iğne kazara makinenin içine düşmez.

1. İğne sıkıştırma vidasını gevşetin. Sıkıştırılmışsa vidayı gevşetmek için aksesuarlarınız arasındaki tornavidayı kullanın.
2. İğneyi çıkartın.
3. Yeni iğneyi, iğnenin düz tarafı size bakmayacak şekilde iğne bağından yukarı doğru itin.
4. İğne daha fazla yukarı gitmediğinde vidayı iyice sıkın.

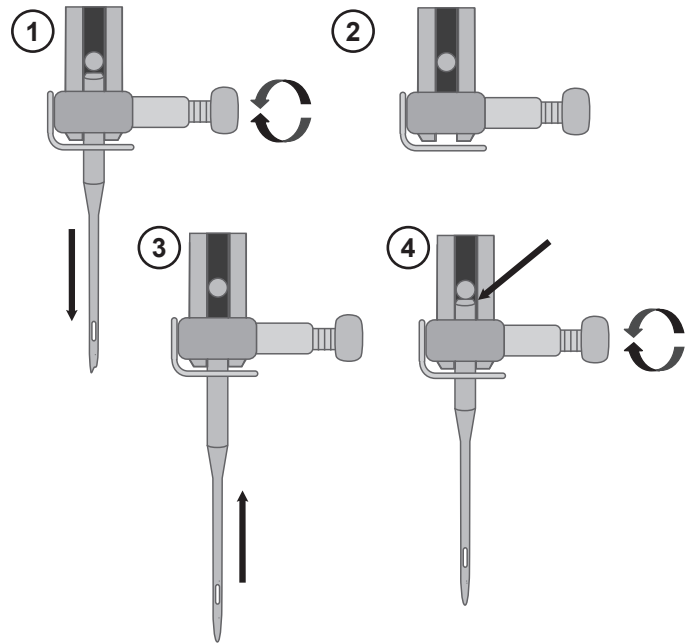

İplik Tansiyonu

İplik tansiyonunu ayarlamak için makinedeki kadranı çevirin. Kumaşa, ipliğe vb. bağlı olarak tansiyonun ayarlanması gerekebilir. En iyi dikiş görünümü ve dayanıklılığı için iğne ipliği tansiyonunun düzgün ayarlandığından emin olun. Genel dikişlerde iplikler kumaşın iki katı arasında eşit aralıklarla karşılaşır (A).

Kumaşın üst tarafında masura ipliği görünür durumdaysa iğne ipliği tansiyonu çok sıkıdır (B). İğne ipliği tansiyonunu azaltın.

Kumaşın altında üst iplik görünür durumdaysa iğne ipliği tansiyonu çok gevşektir (C). İğne ipliği tansiyonunu artırın.

Dekoratif dikişler ve düğme ilikleri için üst iplik, kumaşın alt tarafında görünür olmalıdır.

Dikişte kullanacağınız kumaşın bir parçasında birkaç deneme yapın ve tansiyonu kontrol edin.

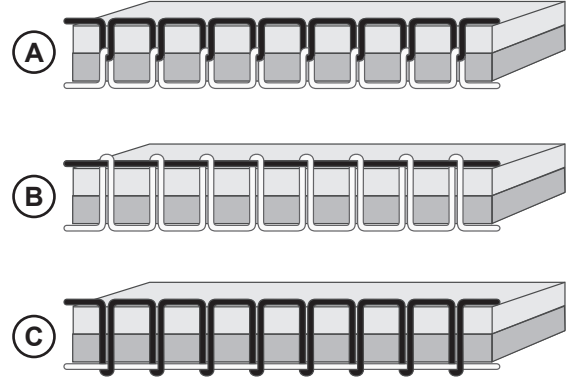

Baskı Ayağını Değiştirme

1. Ayağı çıkarmak için baskı ayağı serbest bırakma koluna basın.
2. Baskı ayağı pimini ayak tutucuyla hizalayarak istediğiniz ayağı iğne plakasına yerleştirin.
3. Ayak tutucunun ayağa oturması için baskı ayağı kaldırıcını indirin.

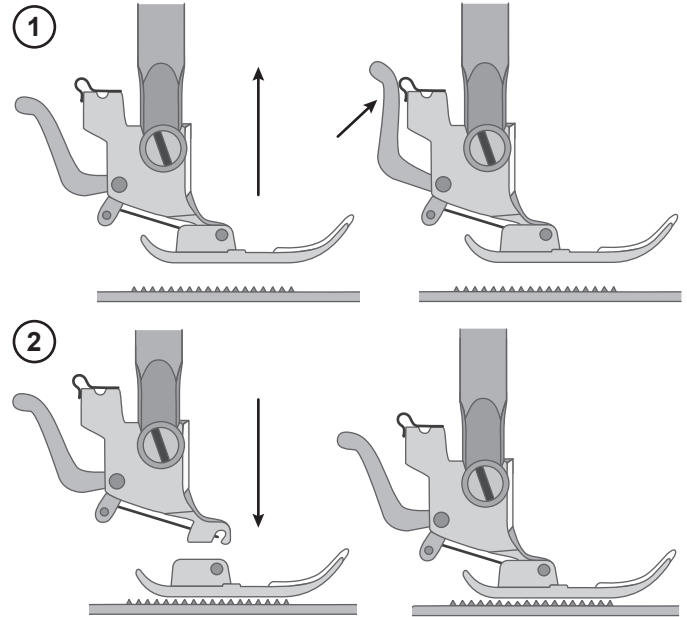

MAKİNENİZİ ÇALIŞTIRMA

Makine Çalıştırma Kontrolleri

Geri Dikiş Düğmesi



Geri Dikiş Düğmesi seçilen dikişe göre iki farklı işlev sunar.

Nakış Dikişleri (dikiş no. 00,03)

Dikişleri geriye doğru dikmek için geri dikiş düğmesine basılı tutun. İleri yönde dikiş yapmaya devam etmek için düğmeyi serbest bırakın. Makine yalnızca geri dikiş düğmesine basıldığı sürece ters yönde dikiş yapar.

Düğümleme



Bu düğmeye basıldığında makine hızlı bir şekilde üç düğüm dikişi atar ve otomatik olarak durur.

Nakış Dikişleri (dikiş no. 01, 02 ve 04-73)

Geri Dikiş düğmesine basın, makine 3 tane düğüm dikişi atar ve ardından otomatik olarak durur.

Kontrol Paneli İşlevleri

Kontrol Paneli işlevleri, dikiş ve program yazı tiplerini seçmek ve ayarlamak için kullanılır. Tüm işlevler aşağıda listelenerek açıklanmıştır.

1. Ekran
2. Dikiş numarası
3. Düz dikiş için dikiş genişliği/iğne konumu
4. Dikiş uzunluğu
5. Dikiş seçimi düğmeleri
6. Dikiş genişliği/ iğne konumu için manuel ayarlama düğmeleri
7. Dikiş uzunluğu için manuel ayarlama düğmeleri

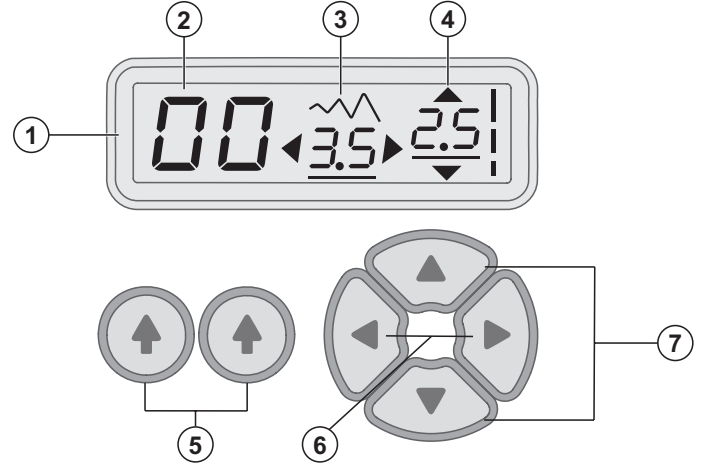

Dikiş Numarası Seçme Düğmeleri

Makine, düz dikiş seçili şekilde açılır ve ekranda farklı tercih ayarları için bir pencere görüntülenir. Dikiş desenlerini seçmek için, dikiş numarası seçiminde dikiş numarası referans kılavuzunda olduğu gibi sol düğmeyi kullanarak sol basamağı ve sağ düğmeyi kullanarak sağ basamağı seçin. İlgili dikiş numaraları, makinenin sağ alt kısmında Kontrol Panelinin altında bulunan Dikiş Şemalarında gösterilir.

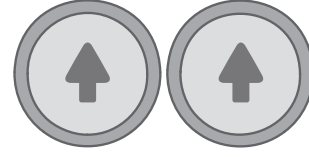

Dikiş Uzunluğu ve Dikiş Genişliği / İğne Konumu Ayarlama Düğmeleri

Dikiş makineniz, Varsayılan dikiş Uzunluğu ve Genişliğinde dikiş gereksinimlerinizi üretecektir. Varsayılan dikiş uzunluğu ve genişliği ayarları ekranda altı çizili olarak gösterilir. Manuel ayarlama düğmelerine basarak, düz dikiş için uzunluğu, genişliği veya iğne konumunu tercihinize göre manuel olarak değiştirebilirsiniz.

Düz dikiş dikilirken iğnenin konumu Dikiş Genişliği Kontrolü ile 13 farklı konumdan herhangi birine ayarlanabilir. İğneyi sola konumlandırmak için sol kontrol düğmesine basın ve iğneyi sağa hareket ettirmek için sağ düğmeye basın.

NOT: Bazı desenler manuel ayarlamalar için diğerlerinden daha fazla seçenek sunar.

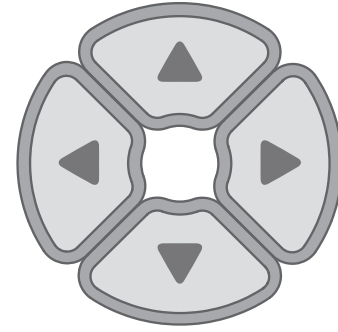

Yardımcı Mesajlar

Hatalı bir işlem yapılırsa yardımcı bir mesaj görüntülenir. Yardımcı bir mesaj gösteriliyorsa aşağıdaki talimatları izleyerek sorunu giderin.

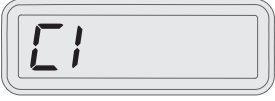

Masura sarıcı dikiş sırasında sağa (çalışma pozisyonuna) hareket ettirilir.
— Masura sarıcıyı kontrol edin ve sola hareket ettirin.

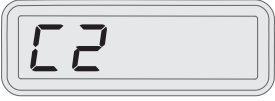

Düğme iliği kolu indirilmemiş veya kaldırılmamış.
— Düğme iliği dikerken düğme iliği kolunu indirin.
— Dikiş desenleri dikerken ise düğme iliği kolunu kaldırın.

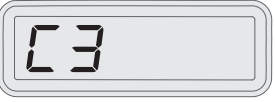

Ayak pedalı çalıştırılırken ayak pedalı fişi dışarı çekilir.
— Ayak pedalı fişini itin.

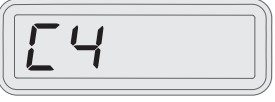

İplik masura bölmesine sıkıştığı ya da dönme işlemi zorla kesildiği için makine kilitlenmiş.
— Güç düğmesini kapatın ve makinenin durmasına neden olan sorunu giderin.

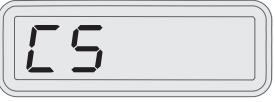

Düğme iliği dikişi seçilirken geri dikiş/teyel dikiş düğmesine basılır.
— Düğme iliği dikişi tamamlandıktan sonra teyelleme otomatik olarak yapılır. Geri dikiş/teyel dikiş düğmesine basmak gerekmez.

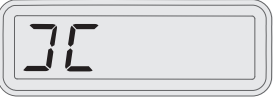

Masura sarıcı çalışıyor. Masura sarıcı çalışıyor.
— Kullanmadığınız zamanlarda masura sarıcıyı sola getirin.

DİKİŞ



Dikiş

Kılavuzun bu bölümünde açıklanan her bir dikişin ya da dikiş tekniğinin yanında, önerilen ayarları ve baskı ayağını gösteren bir grafik bulunur. Sağda bulunan grafik örneklerine bakın.

Ayrıca önerilen ayarlar da ekranda gösterilir ancak özel bir teknik için ayarlama yapmak gerekebilir.

Not: Bazı kumaşlar, hem diğer kumaşlarda hem de dikiş makinesinde renk bozulmalarına yol açabilecek fazladan boyalar içerir. Bu boyaların çıkarılması çok zor veya imkansız olabilir. Özellikle kırmızı ve mavi renktekiler olmak üzere, tüylü ve kot kumaşlar genellikle fazlaca boya içerir. Eğer fazlaca boya içerdiğini düşünüyorsanız kumaşınızı veya hazır giyim ürününüzü boyanmayı önlemek üzere dikiş öncesinde mutlaka yıkayın.

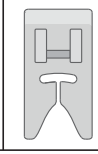
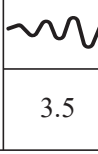
Not: Dikiş işleminden en iyi sonucu elde etmek için üst kısımda ve masurada aynı ipliği kullanın. Özel/dekoratif ipliklerle dikiş yapılıyorsa masuradaki standart dikiş ipliğini kullanın.

				
		3.5	2.5	3-5
(A)	(B)	(C)	(D)	(E)

A. Dikiş

B. Baskı ayağı

C. mm cinsinden dikiş genişliği

D. mm cinsinden dikiş uzunluğu

E. İplik tansiyonu

Dikişe Başlama – Düz Dikiş

Makinenizi düz dikiş için ayarlayın (bkz. sağdaki grafik).

Baskı ayağını yükseltin ve kumaşı baskı ayağının altında, iğne plakasındaki dikiş payı kılavuz çizgisinin yanına konumlandırın.

Üst ipliği baskı ayağının altına yerleştirin. Her iki ipliği de baskı ayağının altından makinenin arkasına doğru çekin, ipliklerin yaklaşık 15 cm'lik (6") kısmını dışarıda bırakın.

İğneyi, başlamak istediğiniz noktaya doğru indirin. İplikleri geriye doğru çekin ve baskı ayağını aşağı indirin. Ayak pedalına basın. Kumaşın (A) makineye girmesini sağlayarak kumaşı nazikçe dikiş kılavuzu boyunca ilerletin.

Dikişin başlangıcını sağlamlaştırmak için geri dikiş düğmesini basılı tutun. Birkaç sıra ters dikiş. Geri dikiş düğmesini bırakın; makine yeniden ileri doğru dikmeye başlayacaktır (B).

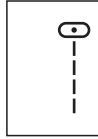
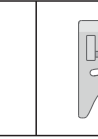
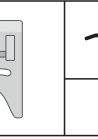
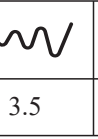
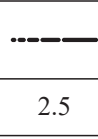
				
		3.5	2.5	3-5

Düz dikiş ayarı

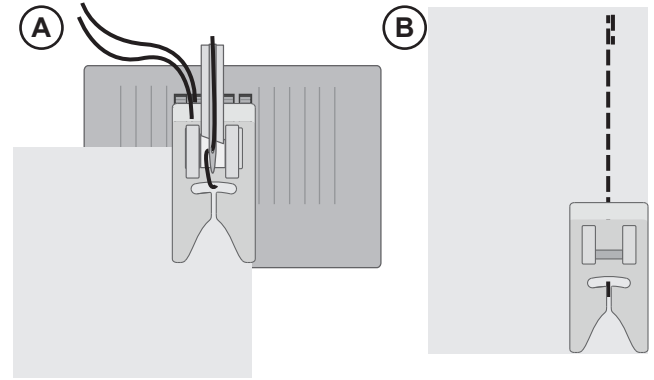

İğne Konumunu Değiştirme

Bazı dikişler, iğne konumu değiştirilerek daha kolay bir şekilde yapılır (ör. bir yakada üst dikiş veya bir fermuar dikişi). İğne konumu, dikiş genişliği kontrol düğmeleriyle ayarlanır.

Dikiş Yönünü Değiştirme

Dikiş yönünü değiştirmek için iğne aşağı konumda makineyi durdurun. Baskı ayağını yukarı kaldırın.

Dikiş yönünü istenen şekilde değiştirmek için kumaşı iğne etrafında döndürün. Baskı ayağını alçaltın ve dikişe yeni yönde devam edin.

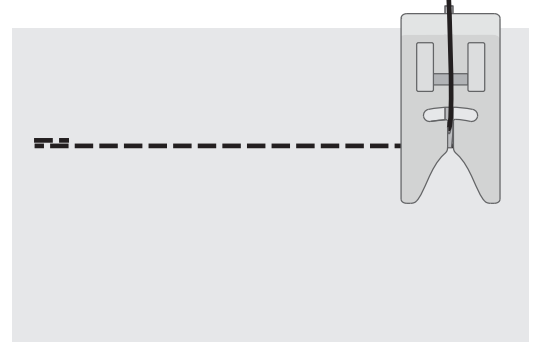

Dikişi Sonlandırma

Dikişin sonuna geldiğinizde Geri Dikiş düğmesini basılı tutun ve ters yönde birkaç dikiş dikiş. Dikişin sonunda yeniden ileri doğru dikmek için düğmeyi bırakın. Bu şekilde dikiş sağlamlaştırılacak ve dikişler çözülmeyecektir.

İğneyi en yüksek konumuna yükseltmek için el çarkını kendinize doğru çevirin. Baskı ayağını yükseltin ve iplikleri geri çekerek kumaşı çıkarın.

İğneleri yukarı, iplik bıçağına doğru çekin. Bu sayede iplikler doğru uzunlukta kesilecek ve bir sonraki dikişe başladığınızda çözülmeyecektir.

Düz Esnek Dikiş

Bu dikiş, sıradan düz dikişten daha sağlamdır, çünkü üçlü ve esnek bir dikiştir. Düz Esnek Dikiş, ağır esnek kumaşlar için büyük ölçüde zorlanmaya maruz kalan ağ dikişleri ve ağır kumaşlardaki üst dikişler için kullanılabilir.

Kumaş ileri geri hareket edeceği için dikiş sırasında kumaşı dikkatli bir şekilde yönlendirin.

		3.5	2.5	3-5

Düz Esnek Dikiş Ayarı

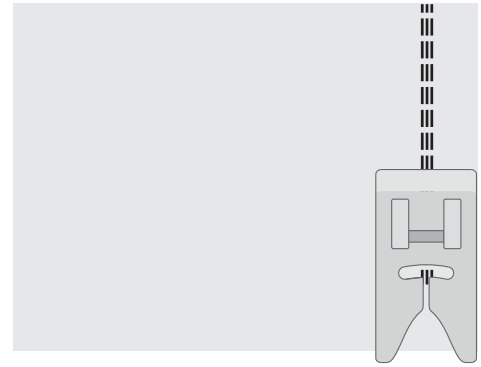





Zikzak Dikiş Dikme

İpliğe, kumaşa, dikiş türüne ve dikiş hızına bağlı olarak üst iplik altta görünebilir ama masura ipliği kesinlikle kumaşın üst tarafında görünmemelidir. Masura ipliği yukarı çekiliyorsa ya da kumaşınızda büzülme oluyorsa İplik Tansiyonu Kontrolü ile tansiyonu biraz azaltın.

Çok Adımlı Zikzak Dikiş

Çok adımlı zikzak dikiş, işlenmemiş kenarlara sürfile yapmak için kullanılır. İğnenin, kumaşı sol taraftan deldiğinden ve kenara sağ taraftan sürfile uyguladığından emin olun.

Dikiş, örgü kumaşlarını dikerken dikiş yerlerinin esnemesine izin veren elastik bir dikiş olarak da kullanılabilir.

				
		3.0-5.0	1.0	3-5

Çok adımlı zikzak dikiş ayarı

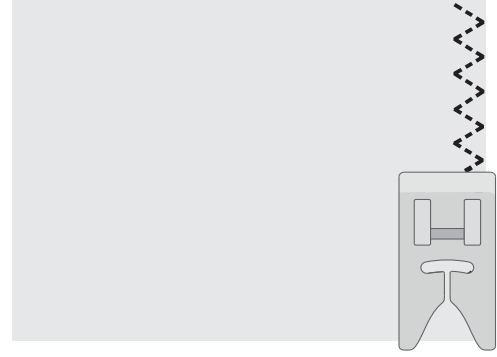





Verevli Kenar Dikişi

Verevli kenar dikişi, esnek kumaşlar için mükemmeldir; tek seferde hem dikiş diker hem de kenarlara sürfile yapar. Bu dikiş, normal dikişlerden daha esnektir, çok dayanıklıdır ve hızlı bir şekilde dikilir.

Kumaş kenarını baskı ayağı kenarı ile hizalayarak kumaşı baskı ayağının altına yerleştirin. Dikiş bittiğinde dikişin dışında kalan fazlalık kumaşı kesin.

İpucu: İsterseniz bir Sürfile Ayağı da kullanabilirsiniz.

				
		5.0	2.5	3-5



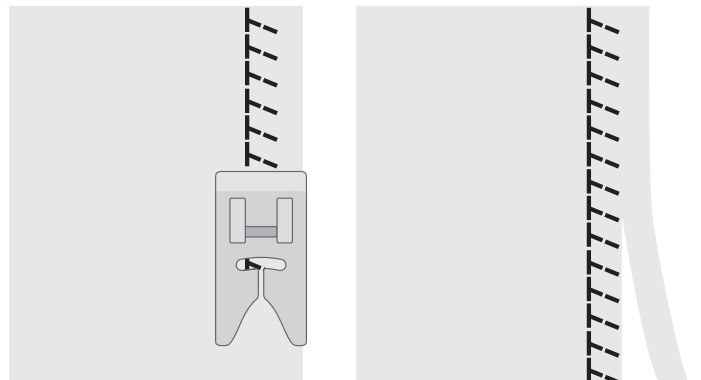

Verevli kenar dikişi ayarı

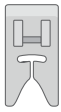

Kenar Dikiři

Giyim sektöründe spor giyim ürünleri üretiminde kullanılan dikiř türü budur. Dikiři tek işlemde oluşturur ve sonlandırır. Giysilerde işlenmemiř ya da yıpranmıř kenarların onarımında kullanım için de oldukça etkilidir.

İpucu: İsterseniz bir Sürfile Ayađı da kullanabilirsiniz.



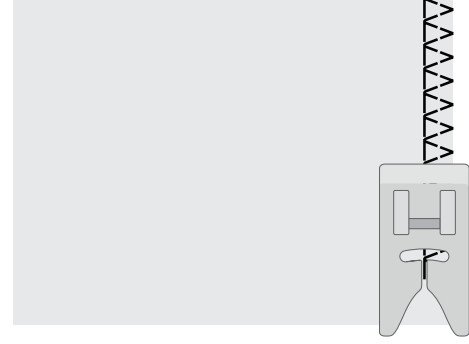

				
		5.0	2.5	3-5

Kenar dikiři ayarı



Tüy Dikiři

Hoř görünümlü bu dikiř, dekoratif üst dikiřler oluşturmak veya dantel ve süslemeler eklemek için kullanılır. Kapitone uygulamaları ve kenar birleřtirme için de idealdir.



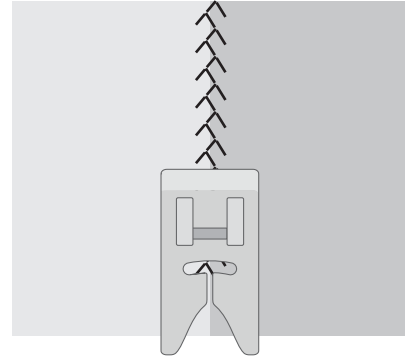

				
		5.0	2.5	3-5

Tüy dikiři için ayar



Elastik Kenar Dikiři

İřlenmemiř kenarı alta katlayın ve bastırın. Kumařı düz tarafı üste gelecek řekilde yerleřtirin. Böylece dikiřin zikzak kısmı katlanan kenarın tam üzerine dikilir ve deniz kabuęu görünümlü bir kenar oluřturmak için kumař çekilir. Fazla kumařı arka taraftan, dikiř çizgisinin yakınından kesin.



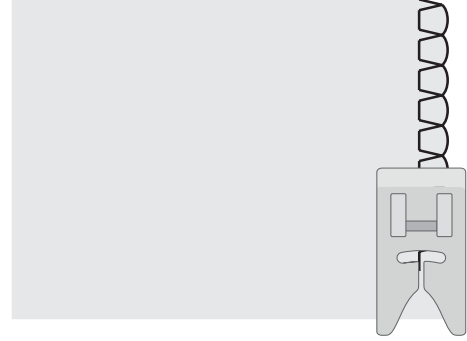

				
		5.0	2.5	3-5

Elastik kenar dikiři için ayarı



Çift Overlok Dikiři

Çift overlok dikiřinin üç ana kullanımı vardır. Düz lastik takmak, sürfile yapmak ve tek işlemdede hem dikiř hem sürfile oluřturmak için idealdir. Temel olarak hafif esnek kumařlar ile keten, tüvit gibi esnek olmayan kumařlarda ve orta-aęır pamuklu kumařlarda kullanılır.



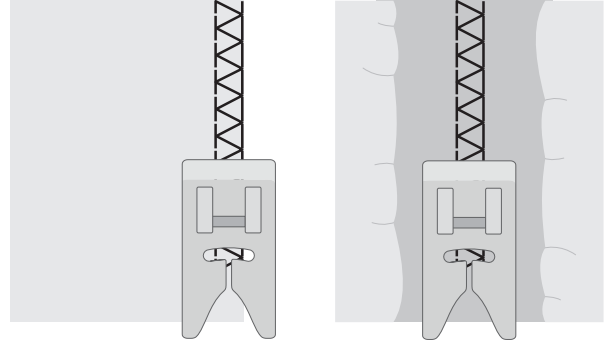

				
		5.0	2.5	3-5

Çift overlok dikiři ayarı



İęne Ardı Teyel

İęne ardı teyel temel olarak çekme iplikli kenar dikiři için kullanılır. İnce bir bant üzerine zıt veya aynı renkle dikiř için de kullanılabilir. Dikiř ortaya yerleřtirildięinde dekorasyon için özel bir sonuç elde edilir. İęne ardı teyelin bir bařka kullanım alanı da dar kurdele, ip veya lastik üzerine kordon tutturmadır. Çekme iplik işi için kalın bir keten türü kumař seçin ve açık, havadar bir görünüme elde etmek için dikiřten sonra merdiven görünümlü içinden iplięi dıřarı çekin.

				
		5.0	2.5	3-5

İęne ardı dikiři ayarı

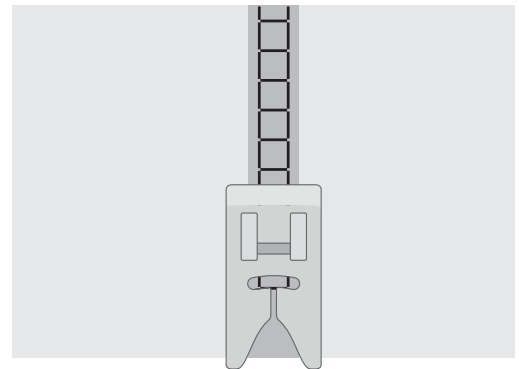

Dekoratif Makine Dikişleri için Daha Fazla Dekoratif Dikiş ve Fikir

Dekoratif deseni kontrol etmek için fazlalık bir kumaş parçası üzerinde deneme dikişi gerçekleştirmelisiniz. Dikmeye başlamadan önce dikiş sırasında ipliğin bitmeyeceğinden emin olmak için masurada yeteri kadar ipliğin sarılı olduğundan emin olun. En iyi sonucu elde etmek için dikerken kumaşı yırtılabilir veya yıkanabilir bir tela ile sabitleyin.

Yama Yapma ve Onarma





Geniş Delikleri Onarma

Geniş delikleri kapatmak için zarar görmüş alana yeni bir kumaş parçasının dikilmesi gerekir.





Yeni kumaş parçasını, kumaşın sağ tarafındaki zarar görmüş alana teyelleysin.

Kumaş kenarlarını, zikzak veya çok adımlı zikzak dikişle dikiş.

Kumaşın ters tarafından dikişe yakın olan zarar görmüş alanı kesin.

				
		4.0-6.0	2.0	3-5

Zikzak ayarı

				
		3.0-5.0	1.0	3-5

Çok adımlı zikzak dikiş ayarı

Yırtıkları Onarma

Yırtıklarda, saçaklanmış kenarlarda veya ufak deliklerde kumaşın ters tarafına bir parça kumaş yerleştirmek yararlıdır. Alt kısma konulan kumaş, zarar görmüş alanı güçlendirir.

Zarar görmüş alanın alt kısmına bir parça kumaş yerleştirin. Kumaşın, zarar görmüş alandan biraz daha geniş olması gerekir.

Zarar görmüş alanı, zikzak veya çok adımlı zikzak dikiş kullanarak dikiş.

Güçlendirmek için kullanılan kumaş parçasının uçlarını kesin.

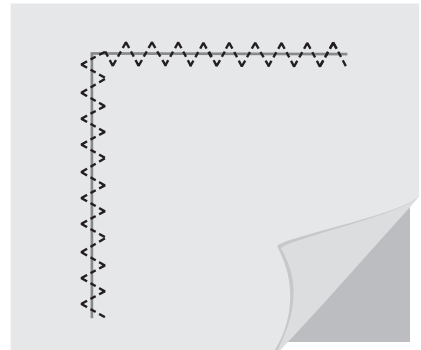
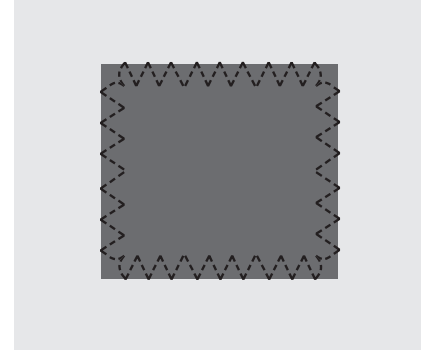



Tek Adımlı Dügme İlięi

Dügmeniz için tam uygun boyutta düğme ilikleri dikiñ. Dügme ilięi dikişlerinin dikileceęi yerlerde kumaşta tela yapıştırılmalı ve/veya kumaş sabitlenmelidir.

1. Dügme ilięinin başlangıç konumunu kumaş üzerinde işaretleyin (A).
2. Tek Adımlı Dügme İlięi Ayaęında, kolu geriye doğru iterek düğme tutucuyu açın (B). Dügmeyi takın. Dügme yerine sabitleninceye kadar düğme tutucusunu ileri doğru ittirin (C). Dügme ilięinin uzunluęu düğmeye göre belirlenir. Dügme tutucu kolu (B) ile durdurucu (D) arasındaki mesafe düğme ilięi uzunluęundadır.
3. Tek Adımlı Dügme İlięi Ayaęını takın.
4. İplięin baskı ayaęındaki delik içerisinden çekildięinden ve ayaęın altına yerleřtirildięinden emin olun.
5. Kumaşın üzerindeki işaret, düğme ilięi ayaęının ortasıyla (E) hizalanacak řekilde kumaşınızı baskı ayaęının altına yerleřtirin.
6. Dügme İlięi Kolunu (F) tamamen indirin. Dügme ilięi kolunun, düğme tutucu kolu (B) ve durdurucu (D) arasında olması gerekir.
7. Üst iplięin ucunu tutun ve dikiş başlayın. Dügme ilięi, baskı ayaęının önünden arkaya doğru dikilir. Dügme ilięi tamamlandıęında dikiş durdurun.
8. Dügme ilięi tamamlandıęında, baskı ayaęını yükseltin. Dügme ilięi kolunu tamamen yukarı itin.
9. Punterizi saęlamlařtırmak için üst iplięin ucunu el dikiş ięnesine geçirin, ters tarafa doğru çekin ve fazla iplięi kesmeden önce ucunu baęlayın.
10. Dikiş sökme aletini kullanın ve her iki uçtan orta kısma (G) olacak řekilde düğme ilięi açıklıęını kesin.

Bařka bir düğme ilięi dikmek isterseniz düğme ilięi tamamlandıęında düğme ilięi kolunu yukarı doğru itmeyin. Bařka bir düğme ilięi dikiñ.

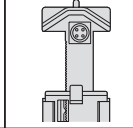
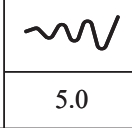
Not: Her zaman artık bir kumaş parçası üzerine denemek için düğme ilięi açın.

				
		5.0	0.4	3-5

Dügme ilięi ayarı

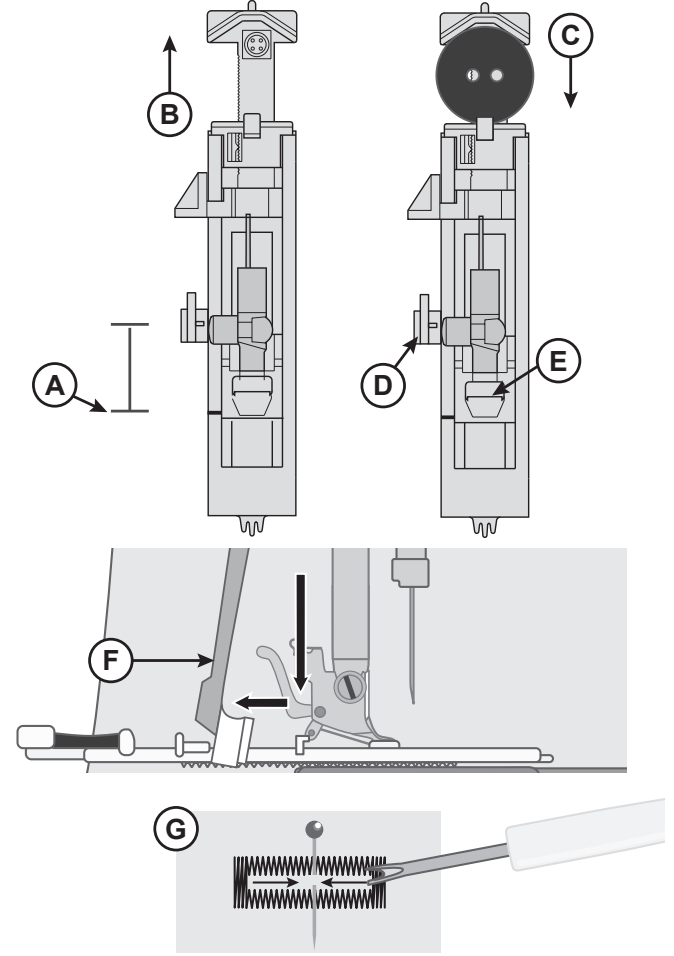





Fermuarların Dikilmesi

Fermuar Ayağı, fermuarın her iki tarafını dikmeyi kolaylaştıracak şekilde iğnenin hem sağına hem de soluna takılabilir.

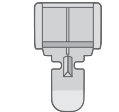
Fermuarın sağ tarafını dikmek için ayağı, sol baskı ayağı konumuna takın (A).

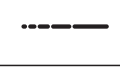
Fermuarın sol tarafını dikmek için ayağı, sağ baskı ayağı konumuna takın (B).

				
		3.5	2.0-3.0	3-5

Fermuar dikme ayarı

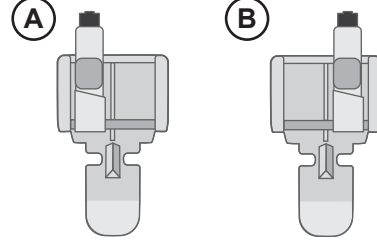

Ortalanmış Fermuar



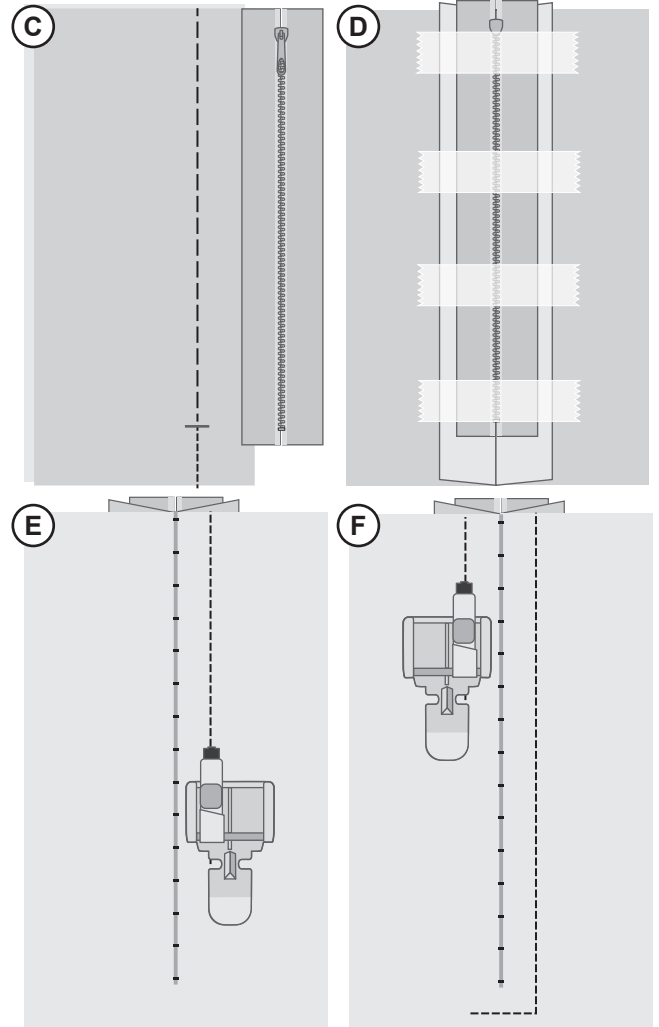

- Kumaş parçalarını yerleştirerek, doğru tarafları bir araya getirip tutturun. Fermuar uzunluğunu kumaşınız üzerinde işaretleyin.
- Fermuar dikişini, belirtilen dikiş payını kullanarak teyelle-yin (iplik tansiyonunu 2'ye ayarlayın ve 4 mm uzunluğunda düz dikiş ile dikiş). Fermuar işaretinin ucunu teyelle-yin (C).
- Makineyi düz dikiş için ayarlayın (yukarıdaki tabloya bakın), birkaç sıra geriye doğru dikiş, ardından dikişin kalanını belirtilen dikiş payını kullanarak dikiş (C).
- Dikiş paylarını açık şekilde ütöleyin. Fermuarın ön yüzünü, dikişin ters yüzüne, bandı da yerine yerleştirin (D).
- Doğru yüzün yukarı baktığından emin olarak projenizi çevirin. Fermuar Ayağını iğnenin sol tarafına takın (A).
- Fermuarınızın sağ tarafı boyunca, fermuarın sonuna kadar dikiş; başta ters dikmeyi unutmayın. İğneyi kumaşın içinde durdurun, baskı ayağına basın ve projenizi ters çevirerek fermuarın altı boyunca dikiş (E).
- Fermuar Ayağını iğnenin sağ tarafına takın (B). Fermuarın ilk tarafında yaptığınız gibi diğer tarafını da dikiş (F).
- Arka taraftaki bandı sökmek için projenizi çevirin.
- Projenizi yeniden sağ tarafa çevirin ve teyel dikişlerini sökün.



El İşi Görünümlü Kapitone Dikişi

El İşi Görünümlü Kapitone dikişi ile el dikişi kapitone görünümü yaratın. İğneye saydam bir iplik veya kumaşın üst kısmının rengiyle karışan bir iplik geçirin. Projeniz için istediğiniz görünüme bağlı olarak, masuraya kumaşın üst kısmı ile uyumlu veya kontrast oluşturan renkte bir iplik geçirin (masura ipliği aslında kumaşın üstünde görünecektir).

- Gerçekten elde dikilmiş görünümü elde etmek için dikişin yüksek iplik tansiyonuyla yapılması önemlidir. Tansiyonu dikiş şemasındaki önerilere göre ayarladığınızdan emin olun.
- Projenizin dikişlerinden biri boyunca veya bir applike etrafında dikiş yapın. Masura ipliği kumaşın üstüne doğru çekildiğinde elde işlenmiş görünümü oluşur.
- Resimde gösterildiği gibi oluklu kapitone veya üzerinden geçmeli kapitone sıralarını eşit yapmak için kapitone kılavuzunu kullanın. Kenar/Kapitone Kılavuzunu baskı ayağı tutucunun arkasındaki oyuğa yerleştirin ve konumu projenize uyacak şekilde ayarlayın.

				
		3.5	2.0-3.0	6-9

El işi görünümlü kapitone dikişi ayarı

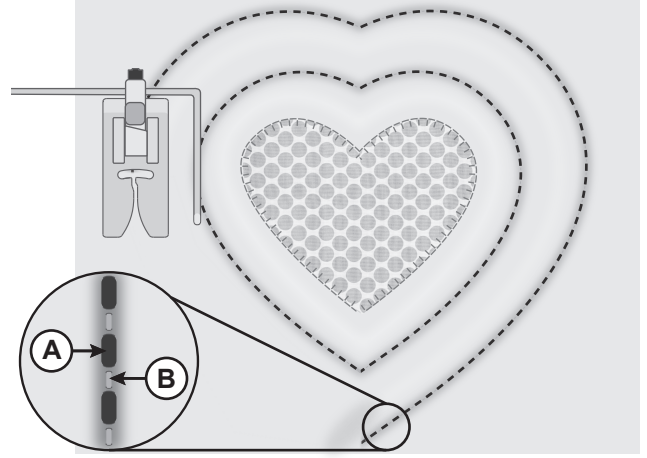





A. Masura ipliği
B. İğne ipliği

Düğme Dikme

Özel düğme dikme dikişleriyle hızlı bir şekilde ve kolayca düğmeleri sabitleyin.

- Düğme Dikme Dikişini seçin.
- Besleme dişlerinin üzerini kapatmak için Onarma Plakasını takın.
- Düğme Dikme Ayağını makinenize takın.
- Düğmenin yerini işaret kalemiyle işaretleyin (A).
- Projenizi baskı ayağının altına yerleştirin, düğmeyi kumaşın üzerindeki işaretle hizalayarak ayağın altına yerleştirin. Baskı ayağını indirin (B).
- İğnenin deliklerden geçtiğinden emin olmak için el çarkını yavaşça kendinize doğru çevirin. Gerekirse dikiş genişliğini ayarlayın (C).
- Düşük hızda dikmeye başlayın. Birkaç dikişten sonra makine otomatik olarak durur.
- Uzun bir iplik ucu bırakın ve bunu düğmenin altından çekin. İplik ucunu sap kısmının etrafına sarın.
- İpliği kumaşın diğer tarafına çekmek için bir el dikiş iğnesi kullanarak ipliği sabitleyin.
- Tüm düğmeleri dikmeyi bitirdiğinizde, Onarma Plakasını çıkarın.

				
		3.5	—	2-4

Düğme dikme ayarı

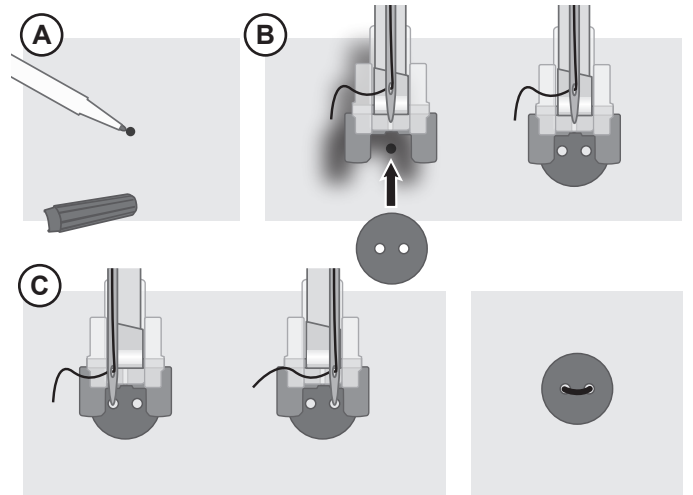

BAKIM

Makineyi Temizleme

Makinenizin en iyi şekilde çalışması için temel parçaların her zaman temiz tutulması önemlidir. Her zaman fişi prizden çekerek makinenin güç kaynağı ile bağlantısını kesin.

Besleme Dişlerini ve Çığanoz Alanını Temizleme

! İğneyi kaldırıp makineyi kapatın.

İpucu: Makineyi düz bir zemine yerleştirirseniz, çığanoz alanını temizlemek daha kolay olabilir.

1. İğneyi, en yüksek konumuna yükseltin.
2. Masura bölmesini çığanozdan çıkarın.
3. İki çığanoz tutucusunu bir kenara itin.
4. Çığanoz yuvası kapağını ve çığanozu çıkarın.
5. Besleme dişlerini ve çığanoz alanını kumaş tiftiği fırçasıyla temizleyin.
6. Çığanoz yuvası çığanoz alanının sol tarafında yarım ay oluşturacak şekilde iğneyi hafifçe indirin.
7. Çığanozu orta piminden tutun, sağ tarafta yarım ay oluşturacak şekilde yerine takın. "Çatalı" çığanozun alt kısmına, çığanoz yuvasının sol alt kısmının etrafına yerleştirin ve çığanoz alanına itin.
8. Çığanoz yuvası kapağını tekrar yerine kaydırın.
9. Çığanoz tutucuları tekrar yerlerine oturtun.

NOT: Oklarla gösterildiği gibi çığanoz ve çığanoz yuvasının orta pimine bir damla dikiş makinesi yağı koyun.

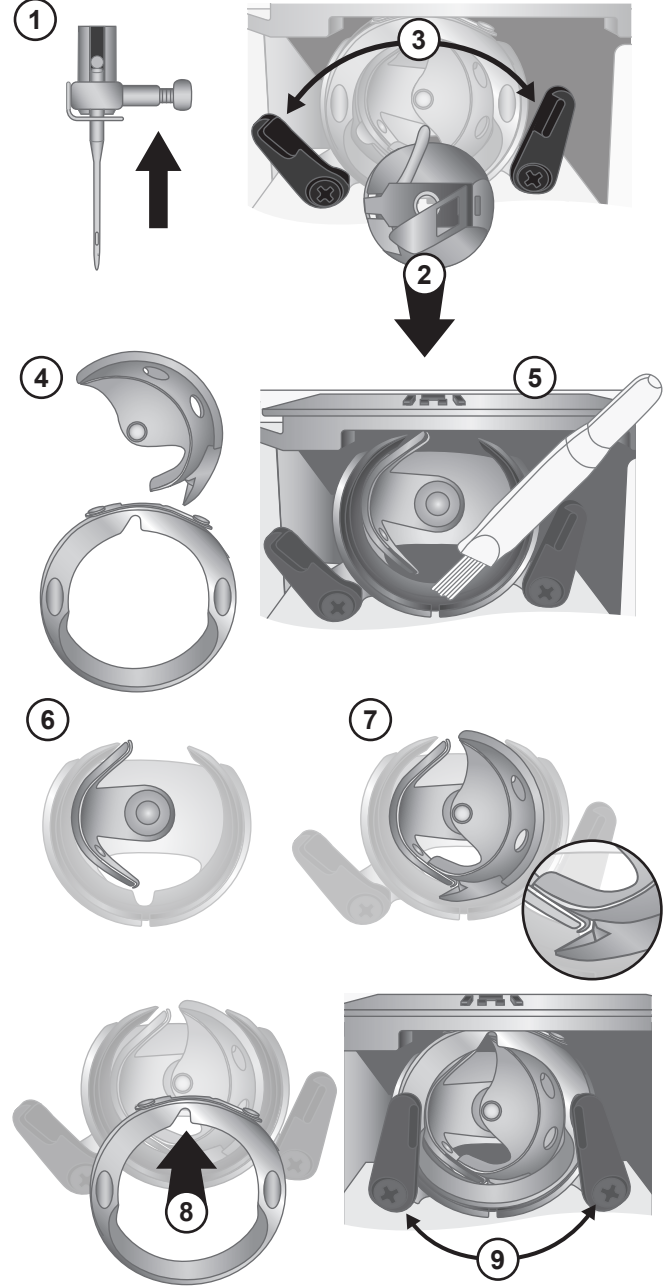

Dikiş Makinesinin ve Ayak Pedalının Temizlenmesi

! İğneyi kaldırıp makineyi kapatın.

Kullandıktan sonra, dikiş makinesini ve ayak pedalını temiz tutun, dikiş makinesinden ve ayak pedalından tozu temizlemek için kuru bez parçalarını kullanın.

NOT: Elektrik çarpmasını önlemek için kuru bez parçaları kullanın.

Sorun Giderme

Kumaşın Alt Kısımında İplik İlmekleri

- Olası neden:** Kumaşın alt kısmında iplik ilmeklerinin olması her zaman için üst ipliklerin doğru takılmadığının göstergesidir. Bu durum, üst ipliğin iplik tansiyon mekanizmasına doğru şekilde yerleştirilmediği ve kol aracılığıyla sarılmadığı durumlarda ortaya çıkar.
- Çözüm:** *İpliği sarmaya başlamadan önce baskı ayağı kaldırıcını kaldırarak ipliği makineye tekrar sarın. Böylece iplik, iplik tansiyon mekanizmasına ve kola doğru şekilde yerleşmiş olur. İpliği makineye doğru şekilde sarıp sarmadığınızı anlamak için şu testi uygulayın:*
- Baskı ayağı kaldırıcını kaldırın ve ipliği makinenin üst kısmına sarın.
 - İpliği iğne deliğinden geçirin ancak ipliği baskı ayağının altına henüz yerleştirmeyin. Üst iplikten alta doğru çektiğinizde iplik serbest olarak gelmelidir.
 - Baskı ayağı kaldırıcını indirin. Üst iplikten sola doğru çektiğinizde iplikte direnç hissediyor olmalısınız. Bu durum, ipliği makineye doğru şekilde sardığınız anlamına gelir.
 - İpliği baskı ayağının altına yerleştirin ve ardından masura ipliğini çekin. Her iki ipliğin ucunu, baskı ayağının altına, arkaya doğru geçirin. Baskı ayağını indirerek dikmeye başlayın.
- Baskı ayağı kaldırıcını indirdiğiniz halde iplik hala serbest şekilde geliyorsa (baskı ayağı kaldırılmış veya indirilmiş durumdayken baskı ayağında herhangi bir fark hissetmiyorsanız) bu durum, ipliği makineye doğru sarmadığınızı anlamına gelir. Üst ipliği çıkarın ve ipliği makineye tekrar sarın.*

Masura İpliği Kopuyor

- Olası neden:** Masura ipliği doğru şekilde sarılmamış olabilir.
- Çözüm:** *Masuranın masura tutucuya doğru şekilde yerleştirildiğinden emin olun.*
- Olası neden:** Masura dolu olabilir veya iplik eşit olmayan bir şekilde sarılmış olabilir.
- Çözüm:** *Masura ipliği masura sarma işlemi sırasında masura sarma tansiyonu kampanası doğru şekilde yerleştirilmemiş olabilir.*
- Olası neden:** Masura tutucusuna toz veya hav birikmiş olabilir.
- Çözüm:** *Masura tutucusunu temizleyin.*
- Olası neden:** Yanlış masuralar kullanılıyordur.
- Çözüm:** *Sadece makineyle birlikte verilen türdeki masuraları kullanın (SINGER® Sınıf 15 metal masuralar) – farklı parçalar kullanmayın.*

Masura İpliği Kumaşın Üst Tarafında Görünüyor

- Olası neden:** Üst iplik çok sıkı olabilir.
- Çözüm:** *Üst iplik tansiyonunu azaltın.*
- Olası neden:** İplik yolu engellendiğinden üst ipliğe ilave tansiyon katıyor olabilir.
- Çözüm:** *Üst iplik yolunun engellenmiş olmadığından ve ipliğin yolda serbestçe hareket ettiğinden emin olun.*
- Olası neden:** Masura ipliği mekik tansiyonunda değil.
- Çözüm:** *Masuraya tekrar iplik sarın.*

Masura Sarmada Zorluklar

- Olası neden:** Masura ipliği masurada gevşek duruyor olabilir.
- Çözüm:** *Masurayı tekrar sarın. İpliğin masura sarma tansiyonu kampanasına sıkıca sarıldığından emin olun.*
- Olası neden:** Masura sarma mili devreye girmemiş olabilir ve masura sarmıyor olabilir.
- Çözüm:** *Sarmaya başlamadan önce masura sarma milinin tam olarak devreye girdiğinden emin olun.*

- Olası neden:** Sarma işleminin başlangıcında ipliğin ucu tutulmadığı için masura gevşek sarıyor olabilir.
- Çözüm:** *Sarmaya başlamadan önce masuradan çıkan ipliğin ucunu tutun, masuranın bir miktar dolmasına izin verin ve ardından masuraya yakın konumdaki iplik ucunu kesmek için sarmayı durdurun.*

Kumaş Buruşuyor

- Olası neden:** Üst iplik çok sıkı olabilir.
- Çözüm:** *Üst iplik tansiyonunu azaltın.*
- Olası neden:** Dikiş uzunluğu çok kısa olarak ayarlanmış.
- Çözüm:** *Dikiş uzunluğu ayarını artırın.*
- Olası neden:** Kumaş türü için yanlış iğne kullanılıyor olabilir.
- Çözüm:** *Kumaşınız için doğru tipte ve boyutta iğne kullanın.*

Kumaş Dikişlerin Altında Kıvrılıyor

- Olası neden:** Kumaş, dikişlerin yoğunluğu için doğru şekilde sabitlenmemiş olabilir (örneğin saten dikiş aplikeleri gibi).
- Çözüm:** *Kumaşta kırışıklıklar oluşmasını ve dikişlerin birbiri üzerine gelerek kat yapmasını engellemek için kumaşın altına bir tela koyun.*

Dikiş Dikerken Yüksek Ses Geliyor

- Olası neden:** İplik, germe kolunda olmayabilir.
- Çözüm:** *İpliğin germe kolunun deliğinden geçmesi için germe kolunu en yüksek pozisyonuna getirerek makineye tekrar iplik geçirin. Germe kolunu iplik sarma için en yüksek pozisyonuna getirmek üzere el çarkını kendinize doğru çevirin.*
- Olası neden:** İpliğin yolunda engel olabilir.
- Çözüm:** *İpliğin iplik makarasında veya makara tutucusunun arkasında engellenmiş durumda olmadığından emin olun.*

Makine Kumaşı Beslemiyor

- Olası neden:** Baskı ayağı kaldırıcı dikişten sonra kumaşa indirilmemiş olabilir.
- Çözüm:** *Dikişe başlamadan önce baskı ayağı kaldırıcını indirin. Dikerken kumaşı “itmeyin” veya “çekmeyin”.*
- Olası neden:** Dikiş uzunluğu sıfır olarak ayarlanmış olabilir.
- Çözüm:** *Dikiş uzunluğu ayarını artırın.*

Makine Çalışmıyor

- Olası neden:** Dikmeye çalıştığınızda masura sarma mili dolu olabilir.
- Çözüm:** *Masura sarma milini sola iterek boşaltın.*
- Olası neden:** Güç kablosu veya pedal fişe doğru şekilde takılmamış olabilir.
- Çözüm:** *Güç kablosunun/pedalın makineye ve fişe doğru şekilde takıldığından emin olun.*
- Olası neden:** Yanlış masuralar kullanılıyor.
- Çözüm:** *Sadece makineyle birlikte verilen türdeki masuraları kullanın (SINGER® Sınıf 15 metal masuralar) – farklı parçalar kullanmayın.*

İğneler Kırılıyor

- Olası neden:** İğne eğilmiş, kütleleşmiş veya hasar görmüş olabilir.
- Çözüm:** *İğneyi çıkarın, yeni iğne takın.*

- Olası neden:** Kumaş için yanlış boyutta iğne kullanılıyor olabilir.
Çözüm: *Kumaş türü için uygun iğneyi takın.*
- Olası neden:** İplik makineye doğru şekilde takılmamış olabilir.
Çözüm: *İpliği makineye baştan takın.*
- Olası neden:** Kumaş “itiliyor” veya “çekiliyor” olabilir.
Çözüm: *Dikmek için kumaşı elle itmeyin/çekmeyin. Makinenin besleme dişlerinin siz yönlendirirken kumaşı baskı ayağına çekmesine izin verin.*

İplik Geçirici Çalışmıyor

- Olası neden:** İğne doğru pozisyonda olmayabilir.
Çözüm: *El çarkını kendinize doğru çevirerek iğneyi en yüksek pozisyonuna yükseltin.*
- Olası neden:** İğne doğru şekilde takılmamış.
Çözüm: *İğne; iğne bağının sonuna kadar girmiş.*
- Olası neden:** İğne eğilmiş olabilir.
Çözüm: *Eğilen iğneyi çıkarın ve yeni bir iğne takın.*
- Olası neden:** Çağanoz pimi hasar görmüş olabilir.
Çözüm: *İplik Geçiricinin değiştirilmesi gerekir. Yetkili servis merkezine başvurun.*

Dikişler atlanıyor

- Olası neden:** İğne yanlış şekilde takılmış olabilir.
Çözüm: *İğnenin küt ucunun makinenin arkasına doğru olduğundan ve iğnenin yukarıya kadar tam olarak yerleştiğinden emin olun. Ardından iğne bağı vidasını sıkın.*
- Olası neden:** Dikilen kumaş için yanlış iğne kullanılıyor olabilir.
Çözüm: *Kumaşınız için doğru tipte ve boyutta iğne kullanın.*
- Olası neden:** İğne eğilmiş, kütleşmiş veya hasar görmüş olabilir.
Çözüm: *İğneyi çıkarın ve yeni iğne takın.*

Dikişlerde Bozukluk

- Olası neden:** Kumaş “itiliyor” veya “çekiliyor” olabilir.
Çözüm: *Dikmek için kumaşı elle itmeyin/çekmeyin. Makinenin besleme dişlerinin siz yönlendirirken kumaşı baskı ayağına çekmesine izin verin.*
- Olası neden:** Dikiş uzunluğu ayarı yanlış olabilir.
Çözüm: *Dikiş uzunluğu ayarını yapın.*
- Olası neden:** Dikiş tekniği için bir tela kullanılması gerekiyor olabilir.
Çözüm: *Telayı kumaşın altına yerleştirin.*

Dikişe Başlarken İplikler Öbek Oluyor

- Olası neden:** Dikişe başlamadan önce üst iplik ve masura iplikleri, baskı ayağının altına doğru şekilde yerleştirilmemiş olabilir.
Çözüm: *Dikişe başlamadan önce üst ipliğin ve masura ipliğinin baskı ayağının altına doğru şekilde yerleştirildiğinden emin olun.*
- Olası neden:** Dikiş, baskı ayağının altında kumaş olmadan başlamış olabilir.
Çözüm: *Kumaşı baskı ayağının altına yerleştirin ve iğnenin kumaşa eriştiğinden emin olun. İlk birkaç dikişte ipliğin her iki ucunu da hafifçe tutun.*

Olası neden: Dikiş tekniği için bir tela kullanılması gerekiyor olabilir.

Çözüm: *Telayı kumaşın altına yerleştirin.*

Üst İplik Kopuyor

Olası neden: İpliğin yolunda engel var

Çözüm: *İpliğin iplik makarasında sıkışıp sıkışmadığını (makaranın üzerinde topaklanmalar olup olmadığını), makara piminin ya da kapağının altında kalıp kalmadığını kontrol edin (iplik makara kapağının arkasında kaldıysa makine yoluna kolayca giremez).*

Olası neden: İplik makineye doğru şekilde takılmamış olabilir.

Çözüm: *Üst ipliği tamamen çıkarın, baskı ayağı kaldıracını kaldırın ve el çarkını kendinize doğru döndürerek ipliğin açma kolunda olduğuna emin olunca makineye tekrar iplik takın.*

Olası neden: Üst tansiyon çok sıkı olabilir.

Çözüm: *Üst iplik tansiyonunu azaltın.*

Teknik Özellikler

Dikiş Hızı Maksimum 700 ± 50 rpm (varsayılan dikiş uzunluğu ile düz dikiş kullanıldığında)	Nominal Voltaj 240 V/50 Hz, 230 V/50 Hz, 220 V/50-60 Hz, 127 V/60 Hz, 120 V/60 Hz, 125 V/60 Hz, 100V/50-60 Hz	Baskı Ayağı Kaldırma Yüksekliği 6mm
Koruma Sınıfı II (Avrupa)	Dikiş Genişliği 0-6,5 mm	Dikiş Uzunluğu 0-4,5 mm
Lamba Tipi LED lambası	Makine Boyutları Uzunluk: ≈431mm Genişlik: ≈223mm Yükseklik: ≈312mm	Ağırlık 5,6kg

Önceden bildirmeksizin makine ekipmanını ve aksesuar çeşitlerini deęiştirme, performans ve tasarımda deęişiklik yapma hakkını saklı tutuyoruz. Bununla birlikte, bu gibi deęişiklikler her zaman kullanıcının ve ürününün yararına olacaktır.

FIKRI MÜLKİYET

SINGER ve Cameo “S” Design, Singer Company Limited S.à.r.l. veya İştiraklerinin özel ticari markalarıdır.



Ürün atılırken ürünün elektrikli/elektronik ürünlere ilişkin ilgili Ulusal yasalara uygun olarak güvenli bir şekilde geri dönüştürülmesi gerektiğini lütfen unutmayın. Elektrikli aletleri, ayrıştırılmamış belediye atıkları olarak atmayın, ayrı atık toplama tesislerini kullanın. Mevcut atık toplama sistemleri ile ilgili bilgi almak için yerel yönetiminizle iletişime geçin. Bayi, eski cihazları yenileriyle deęiştirirken eski cihazı ücretsiz olarak atmakla yasal olarak yükümlü olabilir.

Elektrikli cihazlar, şehir çöplüklerine atılırsa tehlikeli maddeler, suya sızıp yemek zincirine karışarak sağlığınıza zarar verebilir.

İNGİLTERE'YE İTHAL EDEN FIRMA:

VSM UK

Ravensbank House, Ravensbank Drive
North Moons Moat, Redditch. B98 9NA, İngiltere

ÜRETİCİ

VSM Group AB, SVP Worldwide

Soldatorpsgatan 3, SE-55474 Jönköping, İSVEÇ

SINGER Servis İstasyonları

No	il / İlçe	Unvanı	Adres	Telefon
1	Adana / Seyhan	Öztaşlar Konf.Mak.Teks.San.Tic. Ltd.Şti	"Koca Vezir Mah.Obalar Cad.No:46/B 1060 Adana/ Seyhan"	"0322 359 57 83 - 0322 359 53 92"
2	Adıyaman	Mehmet Yılmaz-Emre Makina	H.Ömer Mah. Yayla Kemel Cad. No:11/C	0416 216 44 11
3	Afyonkarahisar	Veli Karatepe	Fakıpaşa Mah. Belediye Çarşısı 2. Kat No:C/44	0272 213 36 14
4	Ağrı	Çilingir Murat - Murat Yüz	Yavuz Mah.Nevzat Gungor Cad.No:27/A	0472 216 42 88
5	Aksaray	Ihsan Eroglu	Mınarecık Mah.550 Sok.No:39	0382 213 49 93
6	Amasya / Merzifon	Hüseyin Sayın	Bağlarbaşı Mah. Cemal Hazneci Sok. No:6	0358 513 47 57
7	Ankara / Altındağ	Ercüment Recep Özenç-Özdemir Makina	Anafartalar Cad.No:48/A Ulus	"0312 324 30 06 - 0312 324 55 19"
8	Ankara / Altındağ	Gülbay Makina-Yüksel Gülbay	Hükümet Cad. Oğultürk İşhanı 5/20 Ulus	0312 311 34 14
9	Ankara / Çankaya	Hayri Öztürk	İlkadım Mah. Dikmen Cad. No:139/B	0312 478 50 96
10	Ankara / Keçiören	Şeker Ticaret- Mustafa Şeker	Kızlar Pınarı Cad. No:193/A	0312 380 23 56
11	Ankara / Sincan	Varol Ticaret-Erdal Varol	Atatürk Mah. Melek Sok. Kocamanlar İş Hani No:18/26	0312 269 12 39
12	Antalya / Muratpaşa	Akyüz Makina Tic.Ltd.Şti.	Tahıl pazarı Mah. 457. Sok. Kilit 2 İş Hani No:8/C	0242 345 38 77
13	Antalya / Muratpaşa	Onur Kuşlar	Doğu Garajı Cebesoy Cad. No:9/D	0242 247 76 85
14	Aydın / Nazilli	Mehmet Battal	Turan Mah. Atatürk Bul. No:58/C	0256 315 01 03
15	Balıkesir	Balkın Makina-Metin Balkın	Dumlupınar Mah. Keten Avdan Sok.. No:24/C	0266 243 49 31
16	Batman	Mehmet Necat Altun	Çarşı Mah.2.Cad.No:125	0488 212 69 25
17	Bingöl	Furkan Makina-Selman Cansızoğlu	Yenişehir Mah. Genç Cad. Belediye İşhanı No:12	0426 215 01 12
18	Bolu	Hüseyin Oktay Demir-Demir Makina	Tabaklar Mah.İzzet Baysal Cad.Bolubeyi Çarşısı No:46/24	0374 217 56 95
19	Burdur	Polat Ticaret-Ali Polat	Burç Mah.Namık Kemal Cad.No:14	0248 233 60 97
20	Bursa / Osmangazi	İlhan Oral Teks.Konf.Mak.Tic. Ltd.Şti.	Şehreküstü Mah. Ahmet Tanpınar Cad. No:13/6	0224 221 72 49
21	Çanakkale	Dereli Makina-Türker Dereli	İsmet Paşa Mah. Miralay Şefik Bey Cad. Şevket Bey Sok. No:19 / Dük:1	0286 213 43 36
22	Çanakkale / Ayvacık	Engin Özerden-Özerden Mobilya	Ümmühan Mah. Dibek Cad. No:9	0541 433 43 07
23	Çorum	Fatih Akbay	Gulalıbey Mah.Velipaşa 1.Sok 9/A	0364 224 31 95
24	Denizli	Damla Day.Tük.Mal.Paz.San.Ve Tic.Ltd.Şti	Kayalık Caddesi Ulu Çarşı İşhanı No:21 (Ulu Cami Yanı)	0258 261 38 03
25	Diyarbakır / Bağlar	Şenses Ticaret-Zeki Şenses	Selahaddin Eyyubi Mah. Urfa Bulvarı No:25/A Ninova Avm.Yanı	0530 691 49 86
26	Diyarbakır / Bağlar	Fahri Araz	Emek Cad. No:102 Cezaevi	0412 236 95 62
27	Düzce	Zeliha Özkurt	Kültür Mah. Süleyman Kuyumcu Cad. No:33 / B	0380 514 97 34
28	Elazığ	Evge Ticaret-Mehmet Güler	İzzet Paşa Mah. Şehit Yüzbaşı Tahir Cad. No:12	0424 218 12 04
29	Erzincan	Mustafa Süme-Aknakış Makina	Hükümet Cad. Gemi İş Merkezi No:40-41	0446 214 29 57
30	Erzurum / Yakutiye	Teyfik Burak Bıçakçioğlu	Rabiyaana Mah. Dere Sok. No:26	0544 242 33 75
31	Eskişehir / Odunpazarı	Kartaler Ticaret-Azime Kartaler	Hamamyolu Cad. Kireççiler Sok. No:8/A	0222 231 48 35
32	Gaziantep / Şahinbey	Metinel Ticaret Metin Demirel	Hürriyet Cad. No:31/N	0342 231 08 65
33	Hatay	Nezahat Ezgi-Eren Makina	Ulucamı Mah. Bekir Sıtkı Kunt Cad.No:52/A	0326 216 15 91
34	İstanbul / Bağcılar	Seydi Şentürk-Çınar Makina	Merkez Mah.704.Sok No:4/B	0212 461 80 90
35	İstanbul / Bahçelievler	Hisar Ev Aletleri Tic.San.Ltd.Şti.	Çamlık Cad. Bankacılar Sok. No:15 Dükkan 3 Bahçelievler	"0212 642 73 66 - 0212 575 38 45 - 0212 554 71 86"
36	İstanbul / Bakırköy	Hakan Batur	İstanbul Cad Güven İş Hani No-41 Dükkan-34	0212 571 39 96 - 0212 543 52 72
37	İstanbul / Fatih	T.E.A.M.Teks.ÜR.Konf.Mak.Tic. Ltd.Şti.	İmç 5.Blok No:5564 Unkapanı	0212 528 41 47
38	İstanbul / Fatih	İrfanoğulları Mak.San.Ve Tic. Ltd.Şti.	Hacı Kadın Mah. İMÇ Blokları Blok:4 No:4220 Unkapanı	0212 526 28 58

No	il / İlçe	Unvanı	Adres	Telefon
39	İstanbul / Gaziosmanpaşa	Mitos Makina-Necati Kıyauman	Hürriyet Mah. Beşyüzevler Cad. No:24/A	0212 537 50 35
40	İstanbul / Gaziosmanpaşa	Sedat Sancaklı	Hürriyet Mahallesi 265. Sok No 10/B	0212 537 64 72
41	İstanbul / Kağıthane	Yaylı Makina-İmdat Yaylı	Sanayi Mah.Sultan Selim Cad.Gökyüzüsok. No:8 4. Levent	0212 268 18 36 - 0212 324 71 53
42	İstanbul / Küçükçekmece	İrfanoğulları Mak.San.Ve Tic. Ltd.Şti.	Kartaltepe Mah. Gönül Sok.No:9 Dükkan:1 Sefaköy	0212 592 13 48
43	İstanbul / Maltepe	Murat Makina-Özkan Oruç	Feyzullah Mah.Bağdat Cad.Tecer Sok.No:4/A	0216 371 79 52
44	İstanbul / Pendik	Hak-Işık Day.Tük.Mal.San.Tic. Ltd.Şti.	Yeni Mah. Şehit Fethi Cad. No:15 B	0216 491 02 72
45	İstanbul / Sultangazi	Vedat Sancaklı	Sultanciftliği Mah.Eski Edirne Asfaltı Cad.No:543/D	0212 476 76 15
46	İstanbul / Şişli	Güven Ticaret Osman Oruç	Cumhuriyet Mah.Halaskargazi Cad.Asmakat No:65 Kat:1 Pangaltı	0212 259 37 20
47	İstanbul / Ümraniye	Özdemir Makina-Tuncay Özdemir	"Necip Fazıl Mah. Alemdağ Cad. Sultan Veled Sok. No:3/B Dudullu Ümraniye"	0216 499 00 77
48	İstanbul / Ümraniye	Sandom Makina-Dursun Uzun	İstiklal Mah.Zafer Sok.No:19/A	0216 316 09 04
49	İzmir / Gaziemir	Yancı Makina-Ayşe Yancı	"Atıfbey Mah. 6 Sk.No.22/5B İzmir / Gaziemir"	0232 252 13 43
50	İzmir / Konak	Samka Dikiş Makinaları San.Ve Tic.Ltd.Şti.	Hürşidiye Mah. Anafartalar Cad. 509 B	0232 256 46 47
51	İzmir / Menemen	Muammer Celik	Tülbentli Mah. Çınarlı Geçidi Sok. No:15/B	0541 831 60 51
52	Kahramanmaraş	Çalkaya D.T.M Gıda San. Ve Tic.A.Ş.	İsmetpaşa Mah. Trabzon Bulv. Özel İdare İş Merkezi No:4-5	0344 221 70 99 - 0344 214 06 49
53	Karabük	Özcan Elektronik-Nihat Özcan	Hürriyet Mah.İnönü Cad.Altınkepeçe Çarşısı No:9/6	0370 413 03 75
54	Kayseri / Melikgazi	Feniş Day.Tük.Mal.San.Tic.Ltd. Şti.	Bankalar Cad.No:12	0352 231 45 71 - 0352 231 19 53
55	Kayseri / Melikgazi	Önder Mak.Anah.Mehmet Deveci	Kıçıkapı Mah.Bankalar Cad.No:20	0352 222 15 99
56	Kırklareli	Şenol Makina Ticaret-Erkan Şenol	Karacaibrahim Mah. 662. Sok.Alp Apt.No:5 Dükkan 3-6	0544 292 63 20
57	Kırşehir	Murat Sacak	Yeni 2. Çarşı Devamı Hangül İş Hanı No. 36	0542 892 05 41
58	Kocaeli / Gebze	Hilal Makina - Mustafa Şengül	Hacı Halil Mah.Şehit Numan Dede Cad.1203 Sok No:5/C 41400	0262 643 38 91 - 0543 556 72 71
59	Kocaeli / Gölcük	Demir Teknik- Nurettin Demir	Merkez Mah.67 Sk.Çınar Pasajı No:6/4	0262 414 45 06 - 0262 323 41 11
60	Konya / Karatay	Mehmet Yanyor	Kasapsinan Mah.İstanbul Cad. No:137/D	0332 350 60 48 - 0332 353 43 78
61	Konya / Karatay	Makina Dünyası-İsmail Avdul	Şemsi Tebriz Mahallesi Mashar Babalık Sokak No:6/D	0332 351 10 04
62	Konya / Karatay	Pişkinler Mot.Ve Ev Cih.Tic.A.Ş.	Şerafettin Cad. No:6/A	0332 352 63 63 - 0332 353 54 55
63	Konya / Meram	Dikersan Makina-Ercan Aybattı	Şükran Mah.Kurşuncular Sok.Ulusoy İş Hanı No:P/20	530 409 52 93
64	Konya / Seydişehir	Ömer Çolak	Haciseyitalı Mah.153062 Sok.No:8	0539 711 60 42
65	Kütahya / Tavşanlı	İsmail Akarçay	Durak Mah. Ekizler Sok. No:8	0274 614 26 87
66	Malatya	Erbem Mekanik-Erol Erdem	Mücelli Cad. Kozkökü Sok. No 12/B	0422 326 32 98
67	Manisa	Feti Kahraman-Atik Makina	Yarhasanlar Mah.2300 Sok.No:23/A	0236 234 43 33
68	Manisa / Demirci	Mehmet Şengel-Manolya Dikimevi	Hacı Hasan Mah. Hükümet Cad. No 16	0236 462 46 22
69	Mardin / Kızıltepe	Sevilen Mak.Teks.Gıd.İnş.San. Tic.Ltd.Şti.	Hükümet Cad. Genç Aykut İş Hanı Bodrum Kat 8/1B-6	0543 624 81 88
70	Mardin / Midyat	İsmen Arı-İdeal Makina	Yunus Emre Mah. İskenderun Cad. No:51 Estel	0543 379 05 60
71	Mardin / Nusaybin	Danışman Tic. Mot.Araç.Teks. İth.İhr.Ltd.Şti.	Mor Yakup Mah. Lozan Cad. No:98	0482 415 78 15
72	Mersin / Akdeniz	Eren Makina-Yılmaz Gür	Çankaya Mah.4723.Sok. No:12/A	0324 238 91 91

No	il / İlçe	Unvanı	Adres	Telefon
73	Mersin / Akdeniz	Mil Ticaret-Aziz Mil	Kuvai Milliye Cad.Çankaya Mah.	0324 237 50 89
74	Mersin / Tarsus	İsmail Kaya	Yeni Ömerli Mah.Hilmi Seçkin Cad.No:17/B	0324 624 10 50
75	Muğla / Bodrum	Cemalettin Şahin	Bahçelievler Mah. Karcı Cad. No:6/C	0542 336 87 85
76	Muğla / Fethiye	Mehmet Taşçı - Garanti Makina	Taşyaka Mah. 136. Sok. No:15	0252 614 34 52
77	Muğla / Ortaca	Mehmet Collu	Terzialiler Mah.Atatürk Bulvarı 169.Sok.No:3	0252 282 58 75
78	Muğla / Yatağan	Mehmet Gencin	Konak Mah. Nevzat Özsoy Cad. No:32/1	0252 572 23 37
79	Muş	Kenan Türk	Bahçelievler Bahar 2 Kooperatifi Altı	0544 434 49 49
80	Osmaniye	Omer Faruk Bozdugan	İstiklal Mah. 5009 Sok. No:8	0328 812 91 20
81	Rize	Hasan Tatoğlu - Tatoğlu Makine	Çarşı Mah. Yeni Orta Camii Yanı Hal Sok. No: 8	0464 217 21 03
82	Sakarya / Adapazarı	Erdoğan Şimşek-Ada Makina	Cumhuriyet Mah. Bahçıvan Sk. No:3/C	0264 282 33 46
83	Samsun / İlkadım	Altuncuoğlu Makina-Muhittin Gündüz Altuncuoğlu	Ulugazi Mah.Bora Sok.No:8/B	0362 431 13 74
84	Samsun / İlkadım	İkizler Konf.Mak.Ve Malz.San. Tic.Ltd.Şti.	Pazar Mah.Müftü Sok.Aydın Ap.No:13/A-1	0362 432 00 40
85	Samsun / Çarşamba	Atilla Telci	Orta Mah. Sofuoğlu Cad. No:5/B	0362 833 50 43
86	Sivas	Korkudan Makina-Akif Korkudan	Sirer Cad. Sirer Pasajı No:20-22	0346 221 38 12
87	Şanlıurfa	Akkaya Pazarlama-Ömer Akkaya	Camikebir Mah.Demokrasi Cad. No:45/A	0414 215 16 26
88	Şırnak / Cizre	Nefidet Arısoy	Dicle Mahallesi Mimar Sinan Caddesi No14	0486 616 68 89 - 541 655 03 73
89	Tekirdağ	Ali Karpap	Kolordu Cad. No:67/A	0282 261 15 98
90	Tekirdağ / Çorlu	Ayşe Yaşar	Reşadiye Mah.Mandıracı Cad.Şht.Teğmen Eroğlu Sok. No:18/B	0536 899 98 27
91	Trabzon	Makina Ticaret-Ömer Yılmaz	Cumhuriyet Mah.Nemlioğlucemal Sok. No:13/A Ortahisar	0462 321 68 71
92	Uşak	Cemil Cevher	Sarayaltı Mh.1.Yalçın Sokak No:11/A- 64100	0276 215 98 36
93	Van	Burhaneddin Okcan	Cumhuriyet Cd.Alçekiç Pasajı No:11 Kat:2	0543 916 40 42
94	Van / Erciş	Simge D.T.M.-Zafer Büyükaslan	Ataturk Cad.No:26	0506 318 43 43
95	Yalova	Şenler Gıda İnş.Tah.Ltd.Şti.	Fatih Cd.No:15	0224 573 86 85

Malın ayıplı olduğunun anlaşılması durumunda tüketici, 6502 sayılı Tüketicinin korunması Hakkında Kanununun 11 maddesinde yer alan;

a-) Sözleşmeden dönme, b-) Satış bedelinden indirim isteme, c-) Ücretsiz onarılmasını isteme, ç-) Satılanın ayıpsız bir misli ile değiştirilmesini isteme, haklarından birini kullanabilir.

Tüketici şikayet ve itirazlarını; yerleşim yerinin bulunduğu veya tüketici işleminin yapıldığı yerdeki Tüketici Hakem Heyetine veya Tüketici Mahkemesine başvurabilir.

TAŞIMA VE NAKLİYE SIRASINDA DİKKAT EDİLECEK HUSUSLAR: Taşıma ve nakliye işlemini orjinal ambalajı ile yapınız. İndirme, bindirme ve taşıma sırasında ürüne maksimum dikkat gösterilmelidir. Taşıma ve nakliye sırasında ambalajın tamamen kapalı olduğundan emin olun. Ambalaja ve pakete zarar verebilecek nem, su, darbe vs. etkenlere karşı koruyunuz. Ürünün kullanım sırasında kırılmamasına, deforme olmamasına, zarar görmemesine, taşıma sırasında hasar ve arıza oluşmamasına, vurma, çarpma, düşürme vb. dış etkenler ile zarar görmemesine dikkat ediniz.





SINGER®

ORIGINAL SINCE 1851.

www.singer.com.tr
Danışma Hattı : 0850 390 99 09

ÜRETİCİ FİRMA

VSM GroupAB
Soldattorpsgatan 3
SE-554 74 Jönköping
Sweden

İTHALATÇI FİRMA:

**SİNGER DİKİŞ MAKİNALARI
TİCARET ANONİM ŞİRKETİ**
BARBAROS MAH.BEGONYA SOK.
NİDAKULE ATAŞEHİR KUZEY SİTESİ
NO : 3 / 62 34746 ATAŞEHİR -
İSTANBUL TURKEY
TEL: (0216) 519 98 98
FAX: (0216) 519 96 93

Bakanlıkça Tespit ve İlan Edilen Kullanım Ömrü 10 Yıldır